



DAMIKI

2019

www.damiki.co.kr



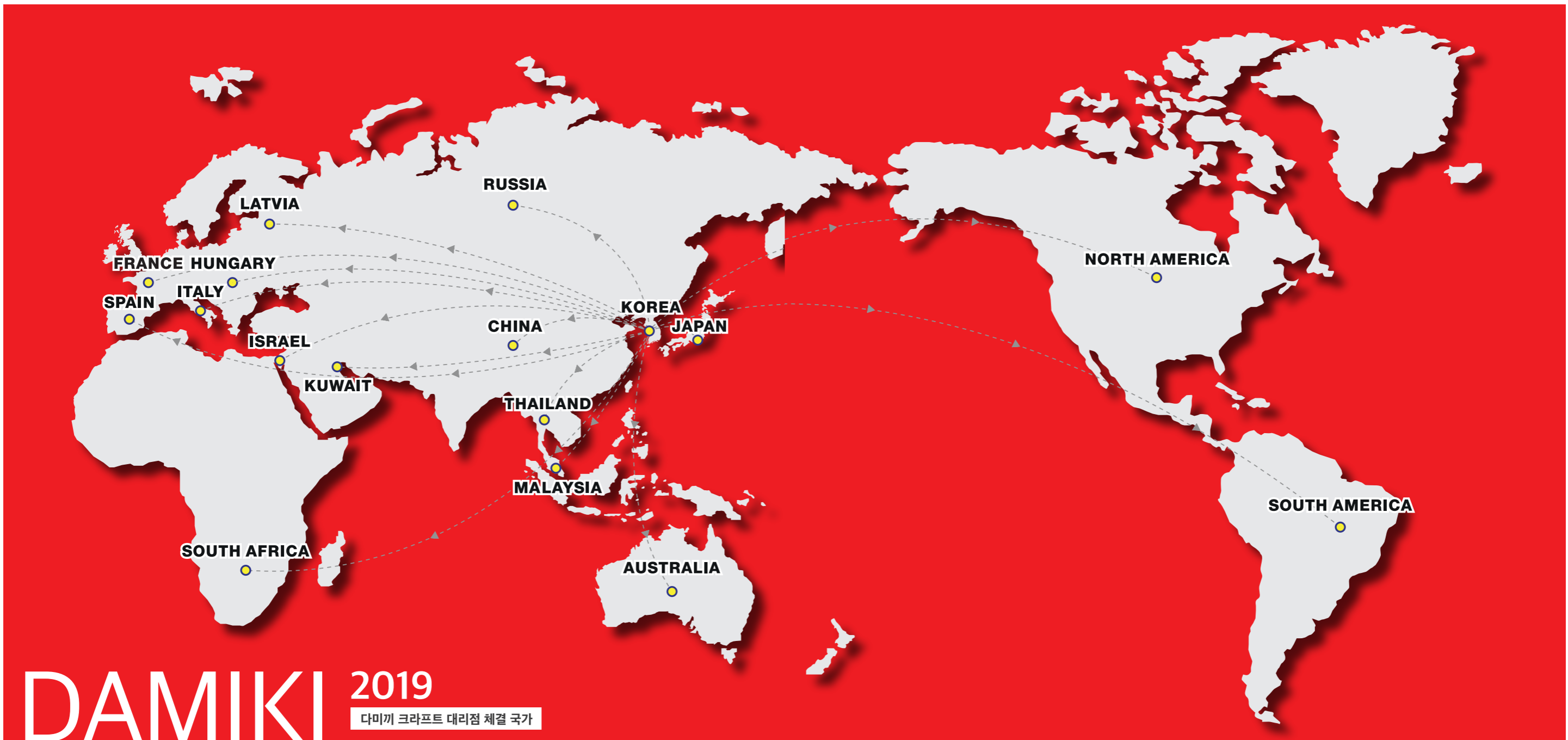

DAMIKI 2019

다미끼 크라프트 대리점 체결 국가

DAMIKI INFORMATION

DAMIKI is

대한민국 루어의 시작이며 세계가 인정하는 스포츠 피싱 브랜드, 다미끼.

단순한 낚시 뿐 아닌 자연과 하나되는 경험과 풍류를 선사하기 위한 도전은 멈추지 않습니다. 1972년 세광산업으로 설립된 이래 해외 우수 브랜드들을 뛰어넘는 품질의 제품을 만들기 위한 끊임없는 노력으로, 루어 낚시의 불모지였던 대한민국에서 처음으로 자체생산 루어 브랜드 다미끼를 선보일 수 있었습니다. 자칫 외래어로 보일 수도 있는 "다미끼"는 "우리가 만드는 것은 모두 미끼다" 라는 뜻으로 만들어진 순우리말 상표입니다. 한문으로는 多美技工으로 표기하며, '다양한 아름다운 제품을 만드는 장인들의 모임'이라고도 해석할 수 있습니다. 아직은 많이 부족하지만, 루어낚시를 떠올리면 함께 연상되는, 전세계 낚시인들의 라이프스타일에 녹아들어 있는 브랜드가 될 수 있도록 다미끼의 전 임직원들은 최선을 다할 것입니다.



- 다미끼 카카오 플러스 친구
- 다미끼 홈페이지
- 다미끼 페이스북
- 다미끼 본사 / 물류센터

카카오 플러스친구에 '다미끼'를 검색하세요!

www.damiki.co.kr

www.facebook.com/damikicraft

◆ 다미끼 크라프트 본사

경기도 안양시 동안구 시민대로 260, 안양금융센터 901호
 901, 260, Simin-daero, Dongan-gu, Anyang-si, Gyeonggi-do, Republic of Korea
 대표 전화 : 031 - 348 - 9201 / 팩스 : 031 - 348 - 9205

◆ 다미끼 크라프트 물류센터

경기도 안양시 동안구 시민대로 365번길 39 동일테크노타운 B동 254호 (ZIP 14057)
 B-254, 39, Simin-daero 365beon-gil, Dongan-gu, Anyang-si, Gyeonggi-do, Republic of Korea
 대표 전화 : 031 - 425 - 6195 / 팩스 : 031 - 425 - 4280



주문은 물류센터로 연락 주세요!



목차 DAMIKI CONTENTS

2019 NEW ITEM_ 2019 신제품

- 008** STINGER 3" / STINGER 4" (2TONE) _스팅거 3.0" / 스팅거 4.0" (투톤)
- 009** FLUTTER 4.5" / WARP 1.8" _플루터 4.5" / 워프 1.8"
- 010** TREMOR 65 (21.0g) _트레모어 21.0g
- 011** STRIKER 90 (SP) NEW COLOR _스트라이커 90 (SP) 색상 추가
- 012** DC 100 / 200 NEW COLOR _디씨 100 / 디씨 200 색상 추가
- 013** D POP 70 / RAMBLER 120 NEW COLOR
_디 팝 70 / 램블러 120 색상 추가
- 015** GRAFIN 160 _그라핀 160 색상 추가
- 017** TACHIGUI / SLIDER BIG MAUSRIN
_타치구이 / 유동식 빅 마우스린
- 019** LANCE LJ _랜스 LJ
- 021** DEFT SJ _데프트 SJ
- 022** VEX JIGGING HOOK / ROD BELT _벅스 지깅 훅 / 로드벨트

SOFT BAIT_ 소프트 베이트

- 024** SPEAR WORM 4.5" / 6.0" _스피어 웜 4.5" / 6.0"
- 025** SPEAR WORM 8.0" _스피어 웜 / 8.0"
- 026** WATER CRAWLER 4.5" / 5.5" _워터 크롤러 4.5" / 5.5"
- 027** STINGER 4.0" _스팅거 4.0"
- 028** STINGER 5.5" _스팅거 5.5"
- 029** RISER 4.0" / 5.5" _라이저 4.0" / 5.5"
- 030** LUNKER 4.0" / 5.5" _런커 4.0" / 5.5"
- 031** SPINE 4.0" _스파인 4.0"
- 032** PEN II 4.0" / GOGO 4.0" _펜2 4.0" / 고고 4.0"
- 033** CUTTER 5.0" _커터 5.0"
- 024** JR. JUMBO 3.5" _주니어 점보 3.5"
- 035** MR. JUMBO 4.5" _미스터 점보 4.5"
- 036** LOVE TAIL 5.0" _러브 테일 5.0"
- 037** ARMOR SHAD PADDLE 3.0" / 4.0" _아머 셰드 패들 3.0" / 4.0"
- 038** JUMBLE SHAD 4.0" _짐블 셰드 4.0"
- 039** DOPE SHAD 4.0" _도프 셰드 4.0"
- 040** EDGE SHAD 4.0" / 5.0" _엣지 셰드 4.0" / 5.0"
- 041** AIR CRAW 2.0" _에어 크로우 2.0"
- 042** AIR CRAW 3.0" _에어 크로우 3.0"
- 043** AIR CRAW 4.0" _에어 크로우 4.0"
- 044** AIR FROG 4.0" _에어 프로그 4.0"
- 045** KNOCK OUT 4.0" _넉 아웃 4.0"
- 046** HYDRA 4.0" _히드라 4.0"
- 047** BING 1.5" _빙 1.5"
- 048** LEECHES TAIL 4.0" / 5.0" _리처 테일 4.0" / 5.0"
- 049** LOACH 5.0" _로치 5.0"
- 050** ARMOR SHAD 3.0" _아머 셰드 3.0"
- 051** ARMOR SHAD 5.0" _아머 셰드 5.0"
- 052** ANCHOVY SHAD 4.0" / 5.0" _엔초비 셰드 4.0" / 5.0"
- 053** ARK SHAD 5" _아크 셰드 5.0"
- 054** GIZZARD 5.5" _기자드 5.5"
- 055** HAMERU 2.0" _하메루 2.0"
- 056** WOW GRUB 2.0" / 3.0" _와우 그럽 2.0" / 3.0"
- 057** WOW GRUB 4.0" _와우 그럽 4.0"
- 058** BURN GRUB 3.5" _번 그럽 3.5"
- 059** D GRUB 3.0" _디 그럽 3.0"

- 060** M GRUB 2.0" _엠 그럽 2.0"
- 061** A GRUB 2.0" _에이 그럽 2.0"
- 062** I GRUB 2.0" _아이 그럽 2.0"
- 063** R GRUB 2.0" _알 그럽 2.0"
- 064** F GRUB 1.5" / J GRUB 2.0" _에프 그럽 1.5" / 제이 그럽 2.0"

HARD BAIT_ 하드 베이트

- 068** DC 100 / DC200 _디씨 100 / 디씨 200
- 069** DC 300 / DC400 _디씨 300 / 디씨 400
- 070** DISCO 40 / BRUTE 70 _디스코 40 / 브루트 70
- 071** SAEMI 70 / ABYSS 90 _새미 70 / 어비스 90
- 072** SOKIL 55 / SOKIL 70 _쏘킬 55 / 쏘킬 70
- 073** ERA MINNOW 55 _에라 미노우 55
- 074** HOPI MINNOW 70 _호피 미노우 70
- 075** JOKER 65 / PIRAMI 70 _조커 65 / 피라미 70
- 076** MU 45 (SS) / MU 45 (SP) _뮤 45 (SS) / 뮤 45 (SP)
- 078** AXE SERPENT 75 _엑스 서펜트 75
TOKON MINNOW 90 _투혼 미노우 90
- 079** STRIKER 90 (S) _스트라이커 90 (S)
- 080** STRIKER 90 (SP) _스트라이커 90 (SP)
- 081** SLIMJACK 110 / TREMOR 65 (S/N) _슬림잭 110 / 트레모어 65
- 082** NAPJARU 60 / BEETLE 70 _납자루 60 / 비틀 70
- 083** VAULT 35 / VAULT 55 _볼트 35 / 볼트 55
- 084** D POP 70 _디 팝 70
- 085** RAMBLER 120 _램블러 120
- 086** STRIKER 110 / AXE SERPENT 130 _스트라이커 110 / 엑스 서펜트 130
- 087** AXE DRAKE 125 _엑스 드레이크 125
- 088** DJ MINNOW 85 / DJ MINNOW 100 _디제이 미노우 85 / 100
- 089** TOKON VIB 80 _투혼 바이브 80
- 090** VORTEX / AXE BLADE _볼텍스 / 엑스 블레이드

SKIRT BAIT_ 스커트 베이트

- 092** TOT - TYPE 1 _티오티 타입 1
- 093** MTS / MTB _엠티에스 / 엠티비
- 094** BUZZ COUPE _버즈 쿠페
- 095** SILVER BELL BUZZ BAIT _실버 벨 버즈 베이트
- 096** PANDLUCK / TREMBLE JIG _판도락 / 트럼블 지그
- 097** DF TOUCH JIG / MAMBA RUBBER JIG
_디에프터치지그/맘바러버지그
- 098** GOLD WING SPINNER / TINY JIG _골드 윙 스피너 / 티니 지그

METAL · SPOON_ 메탈 · 스푼

- 102** TOKON JIG V2 _투혼 지그 V2
TOKON JIG VERTICAL _투혼 지그 버티컬 버전
- 103** TOKON JIG / TOKON JIG JR. _투혼 지그 / 투혼 지그 주니어
- 104** BACK DROP _백 드롭
- 105** BACK DROP CASTING _백 드롭 캐스팅
- 106** SUPLEX _스플렉스
- 107** BIG MAUSRIN / MAUSRIN _빅 마우스린 / 마우스린
- 108** TOKON ATTACK _투혼 어택
- 109** BEEKUMMOO / GWANG METAL _비검무 / 광메탈
- 110** SCUD / BALHAE _스커드 / 발해
- 111** BOBSLEIGH JIG / CONG SPOON _보슬레이 지그 / 콩 스푼
- 112** PICA SPOON _피카 스푼

JIG · HOOK · ACC_ 지그 · 훅 · 액세서리

- 115** DAMIKI RIG JIGHEAD _다미끼 리그 지그헤드
DAMIKI RIG JIGHEAD BLADE _다미끼 리그 지그헤드 블레이드
- 116** LOOT JIG / BOB JIG _루트 지그 / 밥 지그
KAISER JIGHEAD _카이젤 지그헤드
- 117** MAUSRIN JIG / TG ROUND JIG _마우스린 지그 / 티지 라운드 지그
TG KAISER JIG / MIG _티지 카이젤 지그 / 미그
- 118** MADAI TENYA / X 10 _마다이 텐야 / 엑스 텐
TRUST JIGGER / MAUSRIN HOOK _트러스트 지거 / 마우스린 훅
- 119** TOKON ATTACK TIE RUBBER _투혼 어택 타이이라바
STANDARD OFFSET HOOK _스탠다드 오프셋 훅
STRAIGHT HOOK / D - HOLD HOOK _스트레이트 훅 / 디 홀드 훅
- 120** UNDER HOOK / WACKY HOOK _언더 훅 / 와acky 훅
WIDE GAP HOOK / FEATHER HOOK _와이드 갭 훅 / 페더 훅
- 121** SPECIAL TROUT HOOK _스페셜 트라우트 훅
TREBLE HOOK _트레블 훅
TRAILER HOOK / HENGE SINKER _트레일러 훅 / 헨지 싱커
- 122** DOWN SHOT SINKER / WORM SINKER _다운 샷 싱커 / 웜 싱커
BRASS BEAD / CRYSTAL BEAD _브라스 비드 / 크리스탈 비드
- 123** GLASS RATTLE / COLORADO / WILLOW _글래스라틀 / 콜로라도 / 윌로우
BALL BEARING SWIVEL / TOP FIX _볼 베어링 스위블 / 탑 픽스
- 124** THE ROCK / DOUBLE LOCK SNAP _더 락 / 더블 락 스냅
SPLIT RING / SILICON SKIRT _스플리트 링 / 실리콘 스커트
- 125** SWIVEL STRINGER / MULTI GRUB KIT _스위벨 스트링거/멀티그럽키트
- 126** PRO AWABI SHEET _프로 아와비 시트





www.damiki.co.kr



대물을 낚기 위한 계절별 루어

커다란 배스를 낚기 위해서는 계절별로 조금씩 다른 패턴으로 공략해 나가는 것이 좋다. 배스의 생태적인 특성을 고려해 가장 적합한 루어를 사용해 보자.

봄	겨울동안 깊은 곳에서 활동한 배스가 얕은 연안으로 모습을 나타내기 시작한다. 산란이란 큰일을 치러야 하는 배스는 그 전후로 생리적 변화가 온다. 산란 전기의 배스는 왕성한 식욕으로 포인트 선정만 잘 하면 좋은 조과를 얻을 수 있다. 산란이 시작되면 수컷은 알과 치어를 보호하며 산란장 주위를 떠나지 않는다. 산란장으로 침입하는 외적에 대해 공격적이 되므로 이러한 장소를 찾는다면 대형 배스를 낚을 수 있다. 수초가 많이 자라지 않았으므로 미노우가 효과적이다. 서스펜드 미노우를 사용해 배스를 약 올려 본다. 또한 스피너베이트로 신속하게 넓게 살피는 것이 유리하다.
여름	여름에는 배스가 한 곳에 몰려 있지 않고 먹이활동을 위해 낚시터 전역에 퍼져 있다. 광범위하게 포인트를 탐색하는 것이 중요하다. 크랭크베이트, 바이브레이션이 효과적이다. 무더위가 시작되고 수온이 너무 올라버리면 용존산소량이 적어져 활성이 떨어진다. 이때는 새벽녘과 같은 시원한 시간대를 선택해 러버지그나 웜체비를 활용해 보자. 밤낚시도 잘 되므로 톱워터 플러그를 꺼내들어도 좋다. 바닥과 수면을 나눠서 공략해야 한다.
가을	겨울을 대비해 영양분을 비축하기 위해 활발히 먹이를 찾는 시기이다. 작은 물고기가 무리를 지어 움직이는 시기로, 그 회유로를 따라 포인트가 형성된다. 가능한 한 낚시터의 먹이감과 유사한 형태와 크기의 루어를 선택한다. 미노우, 바이브레이션, 각종 소프트 베이트를 상황에 맞춘다.
겨울	수온이 떨어지면 배스는 신진대사가 적어지므로 큰 움직임을 보이지 않고 어느 한 장소에 모이는 군집 현상을 보인다. 도보낚시로는 배스를 낚기가 힘든 시기로서 보트를 이용해 깊은 수심을 공략한다. 메탈지그, 스피넬일 지그가 유리하다.

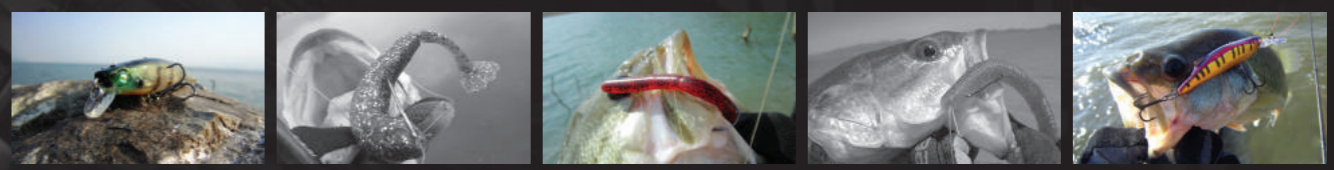

STINGER 3"

스팅거 - 3"

LENGTH 3" (75mm) | WEIGHT 5.0g | 포장수량 1TONE 12개 (1팩), 2TONE 10개 (1팩)
 주문단위 1박스 (5팩입) | 소비자 가격 ₩ 6,000



"라이트채비에 최적화"

라이트채비에 최적화 된 스팅거3"는, 스팅거 시리즈 중 미니버전입니다. 누구나 쉽고 간편하게 탁월한 비거리를 구현할 수 있어, 가벼운 리트리브만으로도 쉽게 대상어종에게 어필할 수 있습니다. 노싱커 리그에서 프리폴링과 짧은 저킹으로 베이트피쉬 액션을 연출하며, 지그헤드를 이용하여 바닥을 탐색하는 웨드 액션으로 사용이 가능 합니다

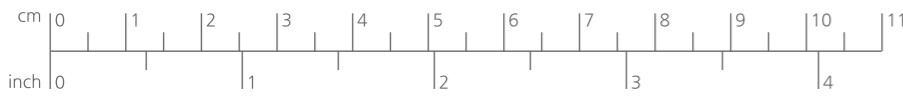
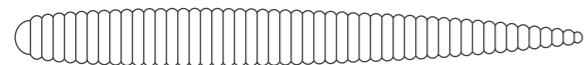

- 014 BLACK MIX FLAKE
- 015 SILVER BUG
- 016 GOLD BUG
- 309 BABY BASS
- 465 BLUE SMOKE BUG
- 466 RED BUG
- 467 GREEN PUMPKIN BUG
- 468 MOTOR OIL BUG
- 469 SILVER SNOW BUG
- 470 WATERMELON BUG

FLUTTER 4.5"

플루터 - 4.5"

LENGTH 4.5" (114mm) | WEIGHT 8.0g | 포장수량 8개 (1팩)
 주문단위 1박스 (5팩입) | 소비자 가격 ₩ 7,000



"묵직하지만 부드러운 액션"

얇은 축에 링들이 연결된 구조로, 링과 링 사이의 홈들은 수중에서 기포를 잡아주고 파장을 유발하여 폴링 시 어필을 극대화 시켜줍니다. 전체적인 외형 볼륨감이 좋아 세알 선별력이 우수하며, 다량의 소금을 함유하여 묵직하면서도 그 구조적인 특성으로 부드러운 액션이 가능해 노싱커리그, 프리리그, 지그헤드 운용뿐만 아니라 모든 리그에 사용 가능합니다.

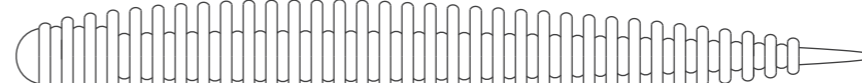

- 464 PINK MOON BUG
- 465 BLUE SMOKE BUG
- 466 RED BUG
- 467 GREEN PUMPKIN BUG
- 468 MOTOR OIL BUG
- 469 SILVER SNOW BUG
- 470 WATERMELON BUG
- 471 PUMPKIN MAGIC BUG

STINGER 4" (2TONE)

스팅거 - 4" 투톤컬러

LENGTH 4" (102mm) | WEIGHT 6.2g | 포장수량 8개 (1팩)
 주문단위 1박스 (5팩입) | 소비자 가격 ₩ 6,000



"다미끼 인기 아이템 스팅거 4인치 투톤 색상 추가"

상,하부에 다른 칼라를 구현해 물속에서 대상어종의 호기심과 공격성을 동시에 자극하도록 고안된 2톤 컬러입니다.

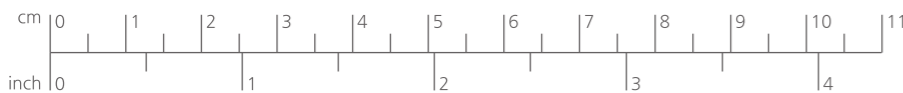

- 459 HOLO GOLD
- 460 CHART GOLD BLACK
- 461 HOLO BLUE SHAD
- 462 CLEAR BLUE GILL
- 463 MAGIC SHAD
- 464 PINK MOON BUG
- 468 MOTOR OIL BUG

WARP 1.8"

워프 - 1.8"

LENGTH 1.8" (45mm) | WEIGHT 0.4g | 포장수량 8개 (1팩)
 주문단위 1박스 (5팩입) | 소비자 가격 ₩ 4,000

야간 주간 가리지 않는 튼튼한 볼락웜 WARP 1.8" ! 볼락의 날카로운 이빨을 견뎌내기 위해 갈치웜에 쓰이는 고신축 고내구 재료를 사용했습니다. 전갱이와 볼락 낚시에 잘 어울리는 웜입니다. 특히, 가장 많이 가는 야간 낚시에 적합한 다양한 야광 라인업으로 출시되었습니다.



- 464 BLOODY GLOW
- 465 GHOST GLOW
- 466 CHART GLOW
- 467 ORANGE GLOW
- 468 BLUE BG (파란야광)
- 469 MAGIC DMK011 (야광반짝이)
- 470 PINKY BG (분홍색반짝이/파란야광)

야간 낚시에 적합한 야광 라인업

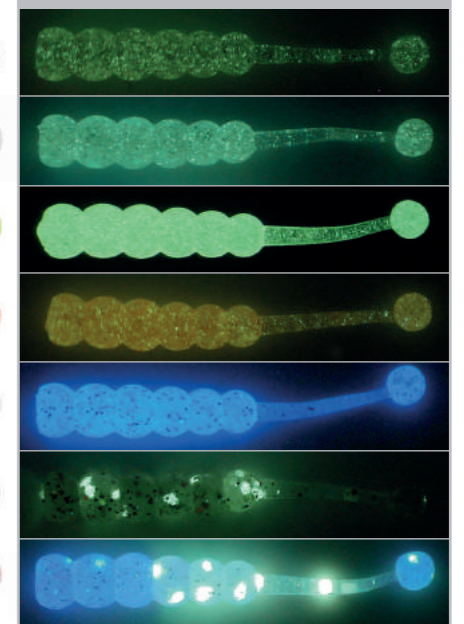

2019 TREMOR 65 NEW WEIGHT

다미끼 인기 아이템 TREMOR 65 (21.0g) 출시

TREMOR - 65

트레모어 - 65

LENGTH 65mm | WEIGHT 21.0g | DEPTH ∞m
주문단위 1박스 (6개입) | 소비자 가격 ₩ 8,000

SINKING

"더 멀리 더 빠르게" 사계절 전층 공략이 가능한 탐색 루어인 트레모어21g은, 기존 트레모어의 고중량 버전입니다. 무게와 래틀음에 변화를 주어 얻은 월등한 비거리 및 자극적인 파동과 소리로 안정적이면서도 빠른 서치와 공략이 가능합니다.



65 (N)/21g

래틀음



TREMOR 65 (21.0g) COLOR

2019 HARD BAIT NEW COLOR

다미끼 인기 아이템 STRIKER 90 SP, DC 100, DC 200, D POP 70, RAMBLER 120의 새로운 색상

STRIKER - 90 (SP)

스트라이커 - 90 (SP)

LENGTH 90mm | WEIGHT 10.5g | DEPTH 1.0m
주문단위 1박스 (6개입) | 소비자 가격 ₩ 7,000

SUSPEND

스트라이커 90 SP는 라이트 테클에 적합한 소형 서스펜드 형 저크 베이트입니다. 짧은 림과 고정형 웨이트는 빠르고 강한 저킹에서도 정확한 액션과 정지동작을 보여줍니다. 크지 않은 바다 사이즈로 활성도가 떨어진 대상어종까지도 쉽게 공격 하기 때문에 입질이 약한 상황에서도 사용이 용이합니다.



SUSPEND WEIGHT SYSTEM SPEC

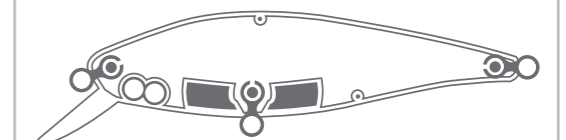

*** 2019 NEW COLOR 을 제외한 기존 컬러는 P80에 있습니다.



STRIKER 90 (SP) NEW COLOR

DC - 100

디씨 - 100

LENGTH 55mm | WEIGHT 13.0g | DEPTH 1.0m
주문단위 1박스 (6개입) | 소비자 가격 ₩8,000

FLOATING

DC-100은 수심 1m권을 공략하기 위해 옐로우 립 크랭크로 제작되었습니다. 중심 이동 설계로 비거리를 늘려주었고, 머리쪽에 고정된 하중을 통해 안정된 균형감을 잡았습니다. 수중 장애물이 있는 지형이나 넓고 얇은 지역을 탐색할 때 주로 사용되는 크랭크베이트입니다.



1m 이상 유영이 가능하도록 설계된 립입니다.

*** 2019 NEW COLOR 을 제외한 기존 컬러는 P68에 있습니다.



DC- 100 NEW COLOR

D POP - 70

디팝 - 70

LENGTH 70mm | WEIGHT 10.0g | DEPTH 0m
주문단위 1박스 (6개입) | 소비자 가격 ₩ 8,000

깊게 패인 컵은 더욱 큰 물보라를 일으킵니다.



패더 쪽에는 테일 폭을 셋팅하여 자연스러운 액션과 시인성을 좋게하였습니다.

*** 2019 NEW COLOR 을 제외한 기존 컬러는 P84에 있습니다.

FLOATING

디팝70은 다미끼 탐위터 중 토너먼트에서 가장 높은 효과를 보여온 대표 포퍼입니다. 아랫턱보다 조금 앞 쪽으로 길게 설계된 윗 입술은 더욱 큰 물보라를 일으키고, 패더 테일 폭은 자연스러운 액션과 시인성을 연출합니다. 스피닝 로드나 베이트 로드 모두 사용 가능한 크기로 필드에 구애 받지 않고 전천후 사용이 가능합니다.



D POP- 70 NEW COLOR

DC - 200

디씨 - 200

LENGTH 55mm | WEIGHT 14.0g | DEPTH 2.0m
주문단위 1박스 (6개입) | 소비자 가격 ₩9,000

FLOATING

DC-200은 수심 2m권을 공략하기 위해 미들 립 크랭크로 제작되었습니다. 중심 이동 설계로 비거리를 늘려주었고, 머리쪽에 고정된 하중을 통해 안정된 균형감을 잡았습니다. 수중 장애물이 있는 지형이나 수심 2m권의 넓은 바닥을 탐색할 때 주로 사용되는 크랭크베이트입니다.



2m 이상 유영이 가능하도록 설계된 립입니다.

*** 2019 NEW COLOR 을 제외한 기존 컬러는 P68에 있습니다.



DC- 200 NEW COLOR

RAMBLER - 120

램블러 - 120

LENGTH 120mm | WEIGHT 20.0g | DEPTH 0m
주문단위 1박스 (6개입) | 소비자 가격 ₩ 12,000

FLOATING

램블러 120은 탐위터 스틱 (펜슬) 베이트입니다. 로드 액션에 능숙하지 않은 초보자도 간단한 저킹만으로 프로 앵글러처럼 정확한 워킹 더 독 액션을 연출할 수 있습니다. 내부에 포함 된 텅스텐 구슬은 원투가 가능하게 함과 동시에 독특한 래를 사운드를 통해 자극적인 워킹 더 독 액션을 만들어내어 까다로운 베스의 입질을 유도하기에 충분합니다.

패더 쪽에는 테일 폭을 셋팅하여 자연스러운 액션과 시인성을 좋게하였습니다.



*** 2019 NEW COLOR 을 제외한 기존 컬러는 P85에 있습니다.

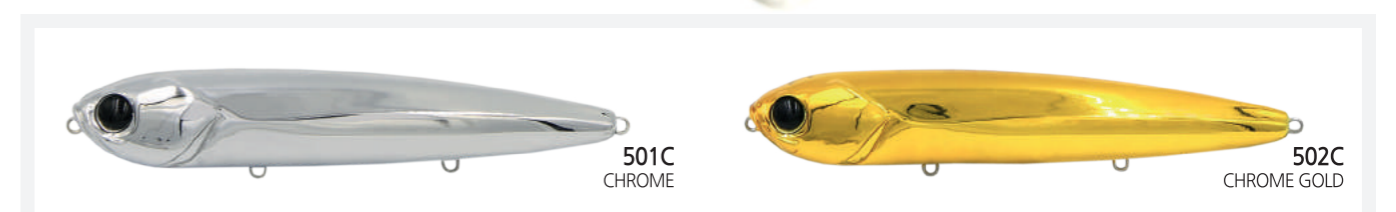

RAMBLER- 120 NEW COLOR

GRAFIN 160



GRAFIN - 160

그라핀 - 160

LENGTH 160mm | WEIGHT 62.6g | DEPTH 0m
주문단위 1박스 (3개입) | 소비자 가격 ₩ 16,000

FLOATING

그라핀 160은 부시리, 방어, 참치 등 회유성 어종 공략에 최적화된 고중량 플로팅 타입 스틱베이트로 목적인 무게는 탁월한 비거리를 선사합니다. 정 원형에 가까운 배면 디자인은 빠른 조류와 높은 파도에서도 와이드한 S자 다이브, 슬라이드, 스플래쉬와 같은 안정적인 탐위터 액션이 가능하도록 설계되어 넓은 공략 범위와 간편한 조작으로 효과적인 캐스팅 게임이 가능합니다. 일체형 와이어 채움과 그라핀 고유의 내부 벌집 구조로 몬스터급 대상어종의 공격에도 문제 없는 내구성을 실현 시켰습니다.



*** 해당 제품은 훅(hook)이 포함되지 않습니다.

NEW COLOR - CHROME TYPE



Detail Description

그라핀 160의 정면에서 봤을 때 정 원형에 가까운 배면 디자인은 빠른 조류와 높은 파도에서도 와이드한 액션이 가능합니다.

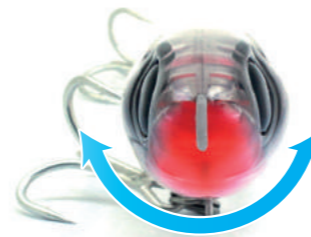

정 원형 하부 바디 형태

그라핀 160의 일체형 와이어와 채움과 고유의 내부 벌집 구조, 이중 격자의 완벽에 가까운 구조 설계로 몬스터급 대상어종의 공격에도 문제 없는 내구성을 실현로 시켰습니다.

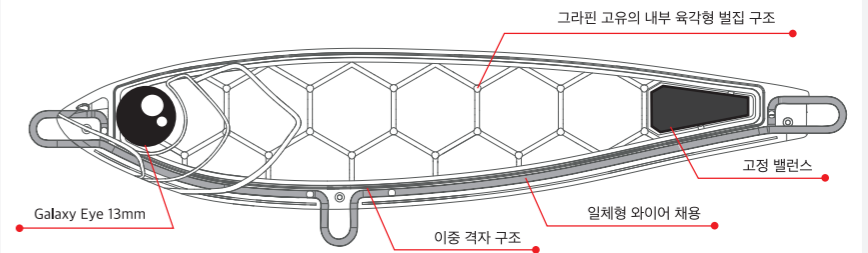

그라핀 - 160 설계

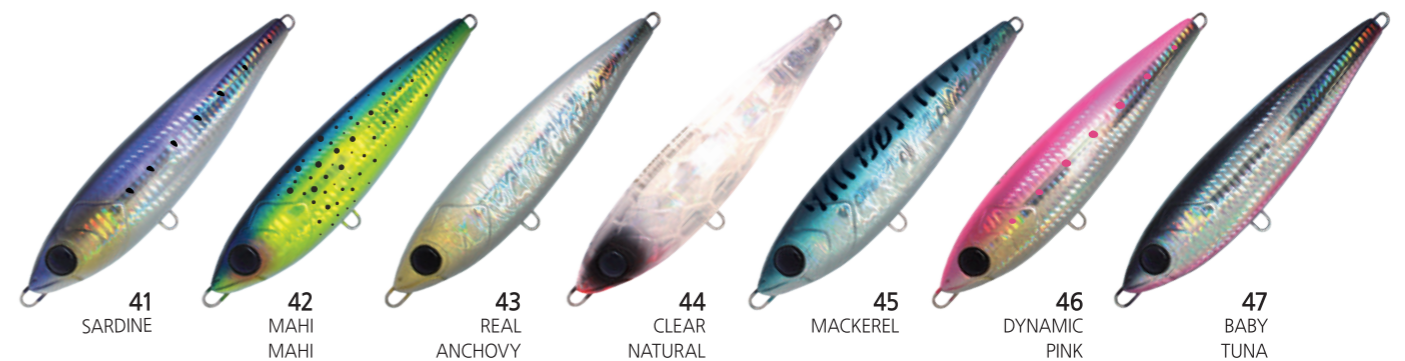

41 SARDINE

42 MAHI MAHI

43 REAL ANCHOVY

44 CLEAR NATURAL

45 MACKEREL

46 DYNAMIC PINK

47 BABY TUNA

TACHIGUI

DAMIKI DAMIKI CRAFT 2019

다미끼 재팬과 함께 제작한 갈치 전용 메탈 타치구이는 일본에서 먼저 출시되어 현지에서의 검증된 조과로 많은 사랑을 받고 있는 제품입니다.

시중에서 가장 많이 볼 수 있는 갈치지그 형태인 하단 무게중심의 버티컬 지그이지만, 특유의 사면 경사각이 리드미컬한 로드 저킹에서 나오는 고점으로 치고 올라가는 액션과 그 고점에서의 일시적 정지상태, 그리고 다시 낙하하는 일련의 움직임에 기민하고 불규칙하게 반응하게 해줍니다. 또한 양쪽으로 유선형인 바디형태는 낙하와 회수 시 저항을 최소화 하여, 보다 빠른 속도로 바닥을 찍은 후 어군이 밀집된 수심층을 공략할 수 있도록 해줍니다.

2016년말 100g과 125g 모델의 일본 출시 이후 지속적인 갈치지그들의 요청으로 2018년에는 한국과 함께 대갈치 버전인 150g과 180g을 개발하게 되었습니다. 필드 테스트 결과 깊은 수심일수록 액션을 보여주기보다 몸체 자체가 긴 편이 유리한 것을 확인하여, 두께나 넓이보다는 몸체길이를 조정하여 개발했습니다.

색상은 갈치 지그의 기본에서 벗어나지 않도록 너무 현란하지 않은 홀로그램을 채용했으며, 주간보다 야간 갈치 지그를 많이 하는 한국 필드에 맞춰 일본보다 야광색상의 폭을 넓혔습니다.



TACHIGUI

타치구이

WEIGHT 80g / 100g / 125g / 150g / 180g
주문단위 1박스 (4개입) | 소비자 가격 아래 표 참조.

WEIGHT	80g	100g	125g	150g	180g
PRICE(W)	7,000	7,000	8,000	9,000	10,000



#01 TACHI PINK
#02 TACHI PURPLE
#04 TACHI ORANGE
#05 TACHI GLOW
#115 DGN ZEBRA GLOW
#120 DGN PURPLE GLOW
#121 DGN BLACK PURPLE

SLIDER BIG MAUSRIN

슬라이더 빅 마우스린 (유동식)

WEIGHT 50g / 60g / 80g / 100g | 포장수량 2개 (1팩)
주문단위 1박스 (5개입) | 소비자 가격 아래 표 참조.

WEIGHT	50g	60g	80g	100g
PRICE(W)	9,000	9,000	10,000	10,000

국내와 일본에서 사랑 받았던 고정식 타이러바 빅마우스린의 유동 버전입니다. 배 형태의 몸체에서 나오는 자연스러운 웨블링 액션을 기반으로 리트리브만으로도 바닥에서 중간 수심층까지 대상어를 유인하여 바이트를 유도 할 수 있습니다. 하부에 돌출된 와이어는 헤드 바닥면을 보호함과 동시에 고정식으로 튜닝이 가능하게 고안 되었습니다.



#01 H/SILVER
#02 H/PINK
#04 H/GOLD
#05 H/GOLD RED
#115 H/GOLD GREEN

DAMIKI DAMIKI CRAFT 2019

LANCE LJ

DAMIKI DAMIKI CRAFT 2019



대형 부시리, 방어, 참치 등의 공략에 최적화된 바디설계로 빠른 조류에서도 타겟 수심층까지 빠르게 도달할 수 있어, 보다 정확한 공략이 가능합니다. 저킹 시에 탁월한 슬라이딩 닥트 액션을 연출하고 불규칙한 폴링 과정에서 나타나는 난반사가 대상어에게 폭발적인 바이트를 유발합니다. 여유 줄을 이용한 폴링 속도 조절로 높은 히팅 확률을 보장받을 수 있습니다.

2016년 봄 제품 개발에 대한 회의를 시작으로 버티컬 지깅 시작을 알리는 시점인 가을 시즌 테스트 샘플 제품이 출시되어 꾸준히 샘플 테스트를 진행한 결과 다른 지그에 비해 탁월한 어필력을 보여 만족할만한 테스트를 할 수 있었습니다. 랜스롱지그는 슬로우 지깅보다는 버티컬 지깅에 특화되어 있는 지그로 갈치가 베이트인 시즌에 대물들에게 특히 어필력이 좋습니다. 포인트에서 갈치가 부시리, 방어의 먹이감 일 경우 슬로우 롱저킹을 통해 롱지그 특유의 액션을 연출 할 때 가장 큰 효력이 발휘 됩니다.

제품의 색상 역시 베이트피쉬 계열의 색상 위주로 만들어서 부시리, 방어에게 최대로 어필할 수 있게 했습니다. 특이한 점은 부시리 방어가 랜스 롱지그의 액션을 갈치로 착각하여 저킹 동작을 반복할 때 대상어가 지그를 먼저 때리면서 입질이 들어오고 곧바로 히트가 되는 2중 동작이 자주 연출된다는 점입니다. 이 과정에서 물의 저항을 최소화하기 위해 설계한 슬림한 바디가 부시리, 방어의 파워풀한 입질을 받고 랜딩 도중 변형이 자주 발생되어 소재와 설계 변경을 통해 내구성을 보장하여 최종 제품을 완성했습니다.

롱지그의 액션 연출에는 긴 로드보다 다소 짧은 로드도 유리하다고 할 수 있습니다. 5.6피트 이하의 로드를 이용하여 롱저킹을 할 경우 더욱 편하게 롱지그 고유의 액션을 연출할 수 있습니다. 최근 버티컬지깅에 비해 슬로우지깅이 강세이지만 물의 저항을 최소화하기 위한 슬림한 바디의 랜스 롱지그를 사용할 경우 타 지그에 비해 체력 소모가 적어 효율적으로 체력관리를 할 수 있습니다.

대물킬러인 랜스 롱지그! 갈치가 베이트인 시즌에 써보기를 강력하게 권해드립니다.

빠른 직공과 리액션의 롱 메탈 지그!

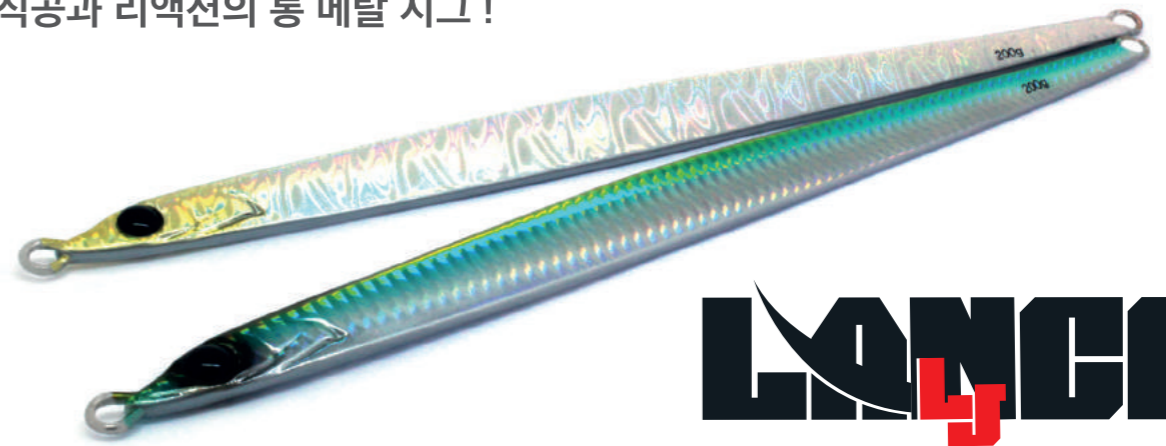

LANCE - LJ

랜스 롱 지그

WEIGHT (LENGTH)- 200g (265mm) / 250g (280mm) / 300g (출시예정)
주문단위 1박스 (3개입) | 소비자 가격 표 참조.

WEIGHT	200g	250g
PRICE(₩)	16,000	18,000

Detail Description

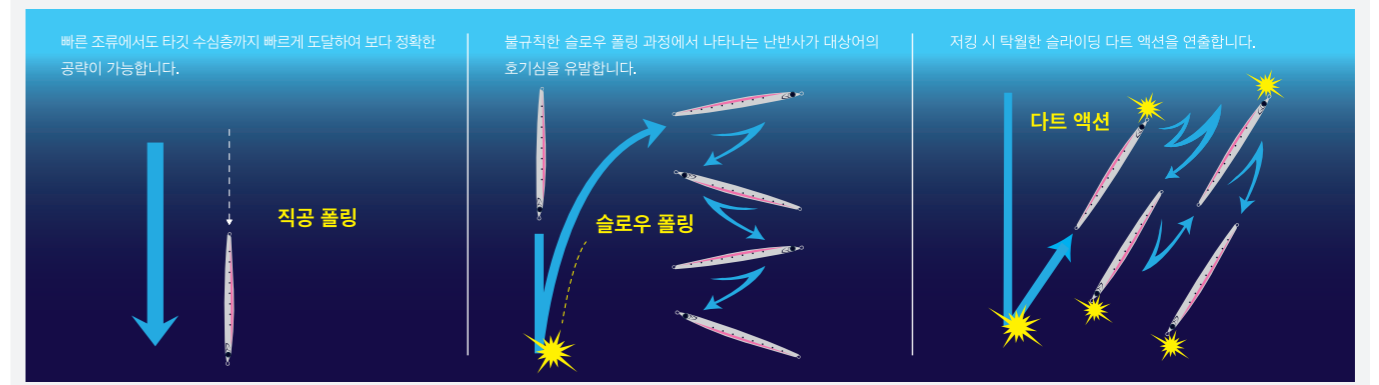

ACTION



-  01 REAL BAIT
-  41 SARDINE
-  42 MAHI MAHI
-  43 REAL ANCHOVY
-  45 MACKEREL
-  46 DYNAMIC PINK

DAMIKI DAMIKI CRAFT 2019

DEFT SJ



DAMIKI DAMIKI CRAFT 2019



SEMI LONG JIG

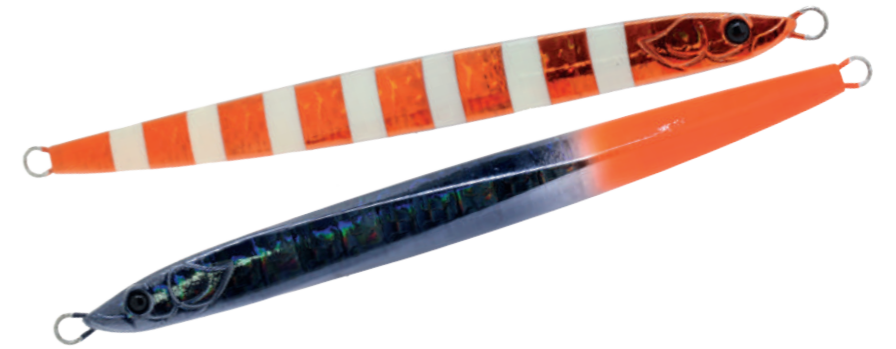

DEFT SJ
HIGH PERFORMANCE SEMI LONG JIG

DAMIKI DAMIKI CRAFT 2019

DEFT - SJ

데프트 - 세미 롱 지그

WEIGHT (LENGTH)- 140g (180mm) / 170g (190mm) / 200g (220mm)
주문단위 1박스 (3개입) | 소비자 가격 아래 표 참조.

WEIGHT	140g	170g	200g
PRICE(W)	14,000	15,000	16,000

비대칭 바다에 좌우가 다른 색상을 지닌 데프트 세미롱 지그는 롱지그와 슬로우지그의 장점을 합친 부시리, 방어용 지그가 있으면 좋겠다는 생각에서 개발에 착수하여, 다미키 프로스텝인 제주도 압둘라호의 장진성 선장과 함께 2년여 간의 필드 테스트를 통해 그 효과를 검증한 세미롱 지그입니다. 세미롱지그의 로드워크에 대한 탁월한 반응과 빠른 폴링 속도로 부속섬 주변의 강한 물결에서 사용가능하며, 저킹 후 폴링시 슬로우 지그처럼 긴 체공시간으로 대상어종에게 보다 오래 어필할 수 있는가에 중점을 두고 개발 되었습니다. 버티컬 지그용 지그이지만 슬로우지그에도 응용할 수 있도록 한쪽은 평평하게 다른 한쪽은 각을 주어 3개의 면으로 저항을 받게 고안된 좌우 비대칭의 바다를 가지고 있습니다. 당길 때 물의 저항을 적게 받도록 설계되어, 저킹 동작 중 당길 때의 저항을 낮춰줌으로 부드러운 저킹 동작이 가능하여 장시간 이어지는 출조에서 지그의 피로감을 최소화했습니다. 앵글러의 로드액션과 라인 컨트롤로 수평 폴링 및 스톱 앤 고 액션을 쉽게 줄 수 있는 바디는, 활성도에 따라 빠른 액션과 느린 액션 모두에 응용할 수 있어 부시리, 방어 입질 유도에 최적화된 지그입니다. 특히 저항을 받게 만들어 준 굴곡 면은 스테이 후 폴링으로 이어지는 기존의 버티컬 지그 액션에 슬로우 지그 고유의 폴링하며 죽어가는 베이트 피쉬 형태의 백슬라이드 액션을 연출하면서 바이트를 유도하는데 탁월합니다.

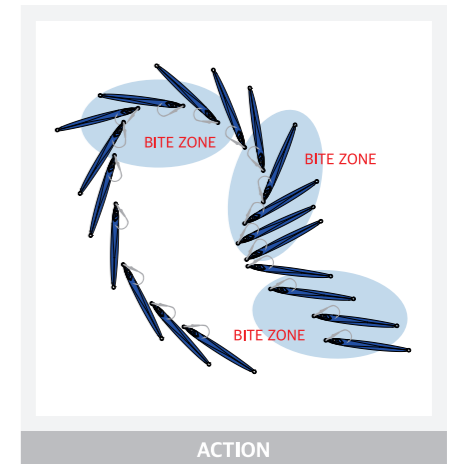

FRONT **BACK**

- | | | |
|--|--|------------------------------------|
| | | #45
MACKEREL |
| | | #115
DGN ZEBRA GLOW |
| | | #117
DGN ZEBRA MAKKI ORG |
| | | #118
DAY&NIGHT |
| | | #119
PINK ZEBRA GLOW |

VEX JIGGING HOOK

백스 지깅 훅

DJR (기본) - 3/0, 5/0, 7/0, 9/0 | 포장수량 3pcs
 DJB (어필) - 3/0, 5/0, 7/0, 9/0 | 포장수량 3pcs
 주문단위 1박스 (6개입) | 소비자 가격 아래 표 참조.



TYPE	VEX - DJR (기본)	VEX - DJB (어필)
SIZE (#)	3/0, 5/0, 7/0, 9/0	3/0, 5/0, 7/0, 9/0
PRICE (₩)	10,000	12,000



빅게임 중 활성도가 떨어져 예민한 낚은 혹은 낚은의 작은 차이가 조과 차이로 이어집니다. 공격적인 성향의 회유성 어종을 노릴 때 숏바이트나, 랜딩 중 털리는 현상에서 좀 더 강한 훅을 찾게 됩니다. 백스는 이렇게 빅게임만을 염두에 두고 기본 지깅훅과 어필 지깅훅 두가지 타입으로 제작된 빅게임 최적화 훅입니다. 케블라 합사를 4줄로 뿔은 어시스트라인은 삼치이빨도 견디는 강도로 만들어졌으며, 고강도 솔리드링은 대부시리와 대방어의 공격도 거뜬히 견뎌냅니다. 훅과 체결되는 부분은 원통매듭과 타이 후 고탄력 투명수축 튜브를 사용해 감싸주어 깨끗한 마감과 강도를 자랑합니다. 특히, 파란색의 어필 지깅훅에는 틴셀과 야광 틴셀을 넣어 심해에도 어필할 수 있도록 제작했습니다.

ROD BELT

로드 벨트

LENGTH S SIZE (200mm*30mm), L SIZE (300mm*40mm)
 주문단위 1박스 (10개입) | 소비자 가격 아래 표 참조.



S (200mm*30mm)



L (300mm*40mm)

SIZE	S (200mm*30mm)	L (300mm*40mm)
Q'TY BAG	2pcs	2pcs
PRICE (₩)	4,000	6,000

기존 다미끼 구형 로드 벨트의 단점을 보완하여 재 출시되었습니다. 투피스 로드나 여러 대의 로드를 쉽게 고정하여 안전하게 휴대할 수 있도록 한 제품입니다. 네오프렌(Neoprene) 소재로 제작되어 쿠션감이 있어서 쉽게 끊어지지 않으며, 외부의 충격을 흡수하는 효과가 있습니다. 또한 미끄러짐을 방지해주며, 찌찌(벨트로) 타입으로 더욱 안전하게 고정할 수 있습니다. 벨트 한 쪽면에는 타원형 홀이 있어 로드의 가이드나, 베이트 로드의 손잡이 부분인 트리거에 걸어 감으면 손쉽게 감을 수 있습니다.



SOFT BAIT

소프트 베이트

- SPEAR WORM 4.5" / 6.0"
- SPEAR WORM 8.0"
- WATER CRAWLER 4.5" / 5.5"
- STINGER 4.0"
- STINGER 5.5"
- RISER 4.0" / 5.5"
- LUNKER 4.0" / 5.5"
- SPINE 4.0"
- PEN - II 4.0" / GOGO 4.0"
- CUTTER 5.0"
- JR. JUMBO 3.5"
- MR. JUMBO 4.5"
- LOVE TAIL 5.0"
- ARMOR SHAD PADDLE 3.0" / 4.0"
- JUMBLE SHAD 4.0"
- DOPE SHAD 4.0"
- EDGE SHAD 4.0" / 5.0"
- AIR CRAW 2.0"
- AIR CRAW 3.0"
- AIR CRAW 4.0"
- AIR FROG 4.0"
- KNOCK OUT 4.0"
- HYDRA 4.0"
- BING 1.5"
- LEECHES TAIL 4.0" / 5.0"
- LOACH 5.0"
- ARMOR SHAD 3.0"
- ARMOR SHAD 5.0"
- ANCHOVY SHAD 4.0" / 5.0"
- ARK SHAD 5.0"
- GIZZARD 5.5"
- HAMERU 2.0"
- WOW GRUB 2.0" / 3.0"
- WOW GRUB 4.0"
- BURN GRUB 3.5"
- D GRUB 3.0"
- M GRUB 2.0"
- A GRUB 2.0"
- I GRUB 2.0"
- R GRUB 2.0"
- F GRUB 1.5"
- J GRUB 2.0"

SPEAR WORM 4.5" / 6"

스피어 웜 - 4.5" / 6"

LENGTH 4.5" (116mm) | WEIGHT 2.7g | 포장수량 15개 (1팩)
 LENGTH 6.0" (156mm) | WEIGHT 3.9g | 포장수량 13개 (1팩)
 주문단위 1박스 (5팩입) | 소비자 가격 4.5", 6.0" - ₩ 6,000



SPEAR WORM - 4.5" / 6.0"

KSA 장현주 프로와 안동호 스페셜로 제작된 스피어 웜은 혼자서도 물에 뜨는 고무력 재질로 자연스러운 액션을 보여주는 웜입니다. 긴 원통형 몸체와 창날 형태의 꼬리는 고무력 재질에서 나오는 자체적인 플로팅 기능과 맞물려 자연스러운 액션과 함께 스피어 웜만이 가지고 있는 미세한 떨림을 표현할 수 있도록 제작되었습니다. 아직 수온이 오르기 전 초봄의 안동호에서 무수한 필드 테스트를 통해 저활성 시기에 가장 큰 조과를 올릴 수 있도록 제작된 웜입니다.

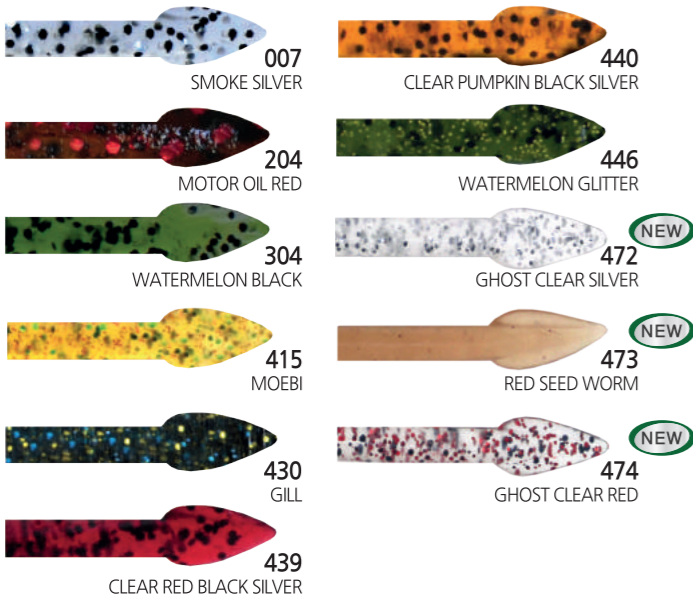

SPEAR WORM 4.5" / 6.0" / 8.0" SIZE

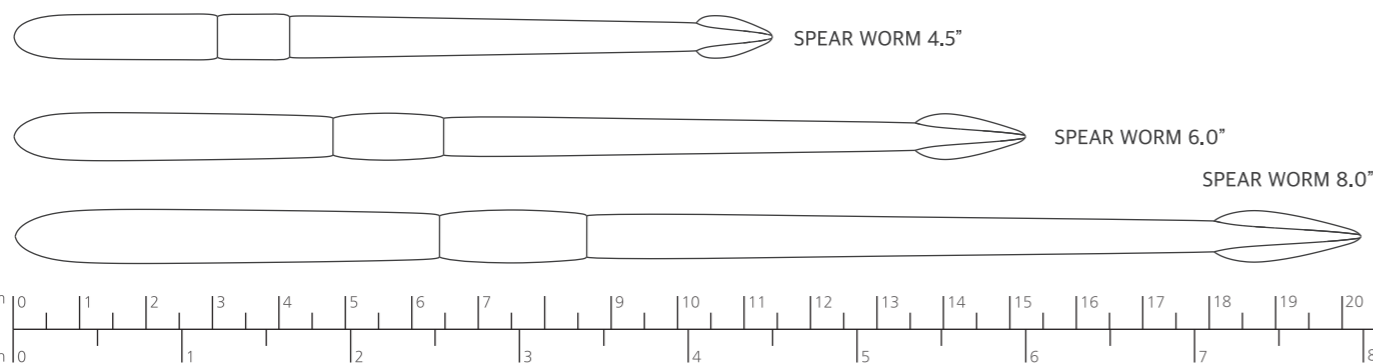

SPEAR WORM 8"

스피어 웜 - 8"

LENGTH 8.0" (203mm) | WEIGHT 8.6g | 포장수량 6개 (1팩)
 주문단위 1박스 (5팩입) | 소비자 가격 ₩ 7,000

기존 사이즈에 사용된 부드럽고 질긴 플로팅 소재를 동일하게 사용하여 다운샷, 네고, 프리리그에 맞게 개발된 토너먼트 그레이드의 웜입니다. 베스 낚시의 메카로 불리는 안동호에서 KSA 장현주 프로와 함께 디자인, 크기, 액션, 소재 등 웜 개발의 난제를 함께 풀어가며 살아있는 지렁이와 가장 흡사한 액션을 만들고자 노력하였습니다. 저활성 시기에 맞는 자연스러운 액션부터 사용자의 테크닉에 따라 달라지는 화려한 액션까지, 가장 기본적으로 사용하기 편한 웜인 동시에 대물 대상웜으로도 손색이 없습니다.

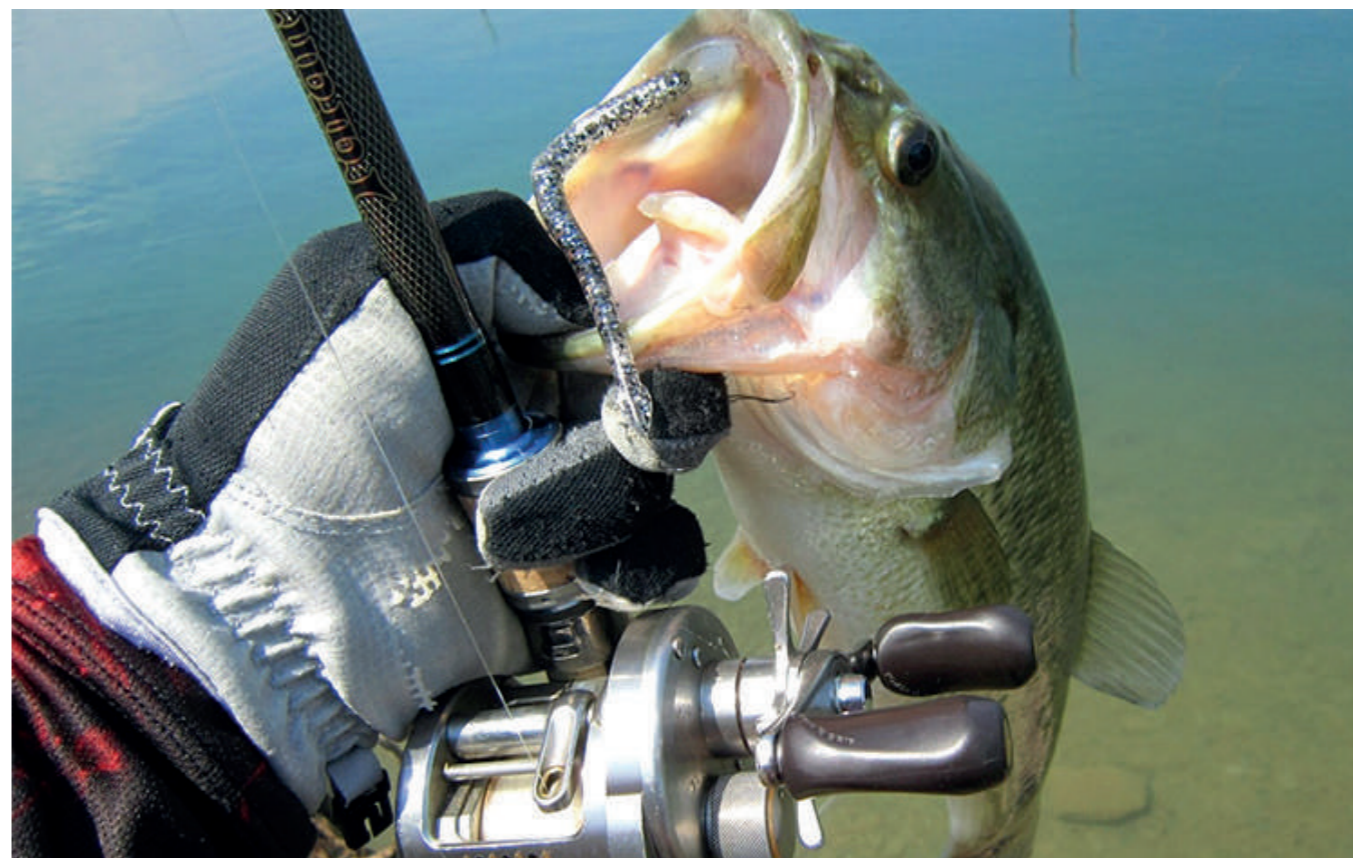

WATER CRAWLER 4.5" / 5.5"

워터 크롤러 - 4.5" / 5.5"

LENGTH 4.5" (114mm) | WEIGHT 2.3g | 포장수량 18개 (1팩)
 LENGTH 5.5" (140mm) | WEIGHT 5.6g | 포장수량 18개 (1팩)
 주문단위 1박스 (5팩입) | 소비자 가격 4.5", 5.5" - ₩ 7,000

워터 크롤러는 기존 크롤러 워들보다 싱커 삽입에 용이한 형태를 갖추고 있습니다. 도통한 다관절 형태의 몸체는 싱커를 삽입해도 쉽게 끊어지지 않으며, 두 개로 나뉜 환대는 네코나 와끼리그 시 화려한 액션을 연출해줍니다. 다양한 리그에 사용이 용이하며, 특히 다운샷의 와끼 리그와 카이젤 리그, 네코 리그, 지그헤드 리그로 채비 시 뛰어난 액션을 연출하는 워입니다.



WATER CRAWLER 4.5"

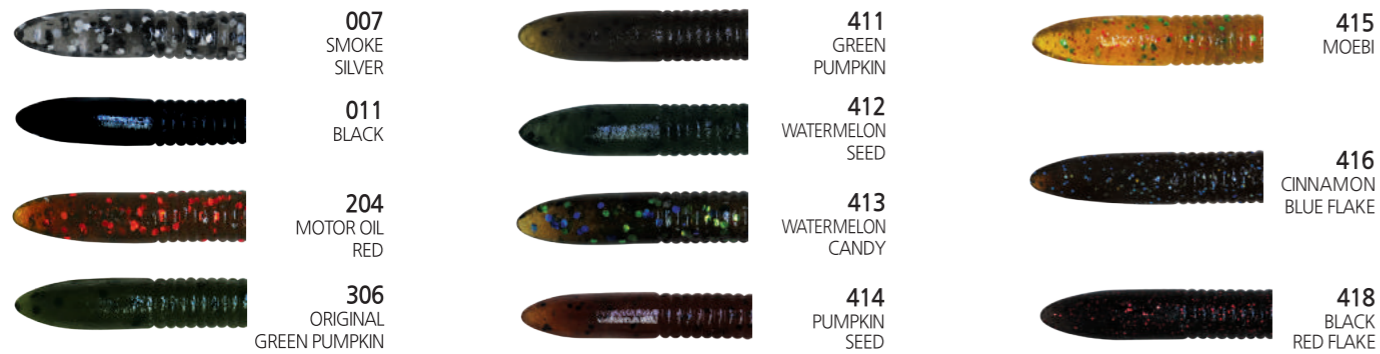

WATER CRAWLER 5.5"

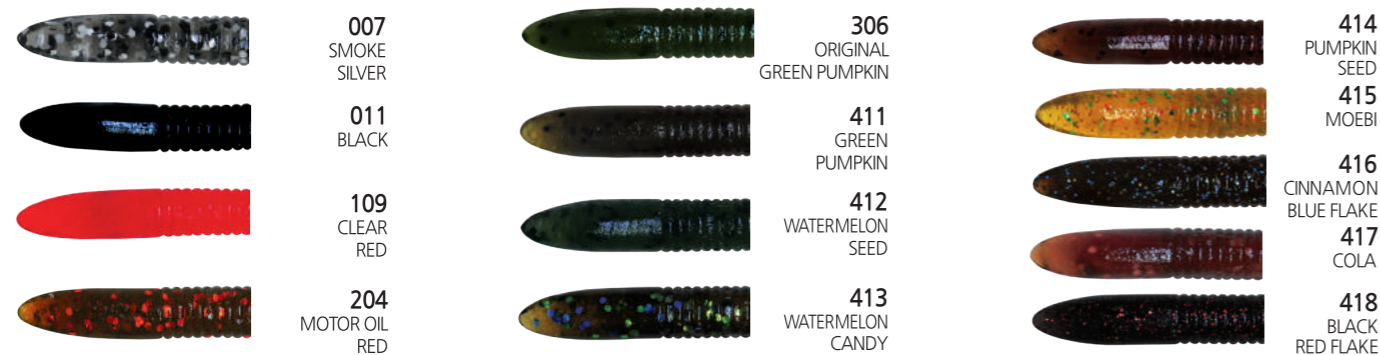

WATER CRAWLER 4.5" / 5.5" SIZE

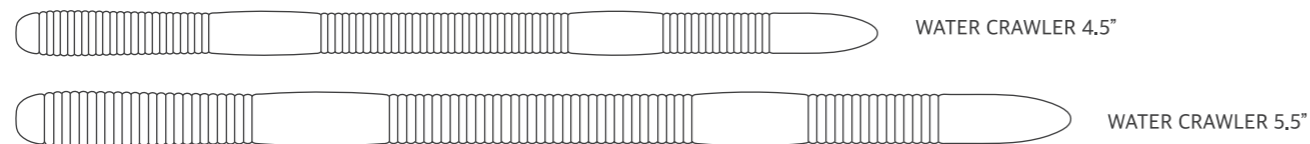

STINGER 4"

스팅거 - 4"

LENGTH 4" (102mm) | WEIGHT 6.2g | 포장수량 10개 (1팩)
 주문단위 1박스 (5팩입) | 소비자 가격 ₩ 6,000

스팅거 4"는 유선형 스트레이트 워의 표준으로 노싱커 리그에서 미노우 액션을 구사합니다. 짧은 저킹으로 수중 워킹 더 독 액션을 구현하는 물론, 지그헤드를 이용해 먹이를 찾는 작은 물고기와 같은 액션으로 바닥 공략도 가능하도록 설계되었습니다.



STINGER 4"



STINGER 4.0" SIZE













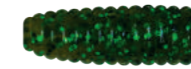

STINGER 5.5"

스팅거 - 5.5"

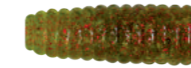
LENGTH 5.5" (140mm) | WEIGHT 9.2g | 포장수량 12개 (1팩)
 주문단위 1박스 (5팩입) | 소비자 가격 ₩ 7,000

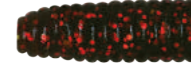
다양한 채비가 가능한 스팅거 5.5"는 기존 스팅거 4"의 굵기에 길이만 5.5"로 길어지게 설계하여 5.5"만의 "S-wave" 액션을 만들어 내며, 얇은 꼬리 끝까지 액션이 살아있어 작은 떨림에도 크게 반응합니다. 노싱커 리그부터 네코, 와끼 리그까지 더욱 폭 넓은 활용이 가능한 워밍입니다.

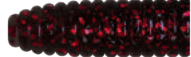

- | | | | | | | | |
|--|-------------------------------|--|---------------------------------|--|--------------------------------------|---|--------------------------------------|
|  | 007
SMOKE SILVER |  | 108
RED SILVER |  | 206
ROOT BEER PEPPER GREEN |  | 305
GREEN PUMPKIN FLAKE |
|  | 014
BLACK MIX FLAKE |  | 109
CLEAR RED |  | 280
MOTOR OIL |  | 306
ORIGINAL GREEN PUMPKIN |
|  | 106
CHERRY RED |  | 204
MOTOR OIL RED |  | 303
WATERMELON GOLD |  | 902
LIGHT CINNAMON |
|  | 107
SMOKE RED |  | 205
GREEN PUMPKIN RED |  | 304
WATERMELON BLACK | | |



STINGER 5.5" SIZE

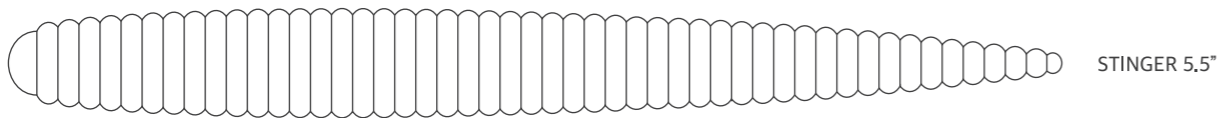

STINGER 5.5"



RISER 4" / 5.5"









라이저 - 4" / 5.5"

LENGTH 4.0" (102mm) | WEIGHT 4.2g | 포장수량 12개 (1팩)
 LENGTH 5.5" (140mm) | WEIGHT 9.8g | 포장수량 10개 (1팩)
 주문단위 1박스 (5팩입) | 소비자 가격 4.0", 5.5" - ₩ 7,000







라이저는 떠오를 때의 입질을 노리는 워밍입니다. 일반적으로 크랭크나 부력이 좋은 타이플로팅 미노우를 사용하여 낚시를 하는 경우, 잠생 수심까지 내려갔다가 위로 떠오를 때 입질을 받는 경우가 많습니다. 라이저는 대상어의 이러한 습성을 감안하여 폴링 액션도 중요하지만 리트리빙 시의 라이징 액션에 더 많은 신경을 쓰고 제작하였습니다. 역삼각형의 바디는 폴링시에 워밍의 아래쪽이 물의 저항을 받아 나선형으로 돌며 낙하하게 하며, 저강액션을 주며 리트리브 할 때엔 지그제그로 유평하여 확실한 다팅액션이 연출됩니다.

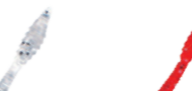

RISER 4"

- | | | | | | | | | | | | | | | | |
|---|----------------------------|---|--------------------------|---|-----------------------------|---|---------------------------------|---|---------------------|---|--------------------|---|--------------------------|---|------------------------------|
|  | 007
SMOKE SILVER |  | 108
RED SILVER |  | 204
MOTOR OIL RED |  | 304
WATER MELON BLACK |  | 415
MOEBI |  | 430
GILL |  | 433
BROWN COLA |  | 902
LIGHT CINNAMON |
|---|----------------------------|---|--------------------------|---|-----------------------------|---|---------------------------------|---|---------------------|---|--------------------|---|--------------------------|---|------------------------------|

RISER 5.5"

- | | | | | | | | | | | | | | | | |
|---|----------------------------|---|--------------------------|---|-----------------------------|---|---------------------------------|---|---------------------|---|--------------------|---|--------------------------|---|------------------------------|
|  | 007
SMOKE SILVER |  | 108
RED SILVER |  | 204
MOTOR OIL RED |  | 304
WATER MELON BLACK |  | 415
MOEBI |  | 430
GILL |  | 433
BROWN COLA |  | 902
LIGHT CINNAMON |
|---|----------------------------|---|--------------------------|---|-----------------------------|---|---------------------------------|---|---------------------|---|--------------------|---|--------------------------|---|------------------------------|

RISER 4.0" / 5.5" SIZE

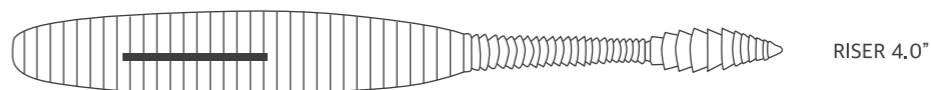

RISER 4.0"

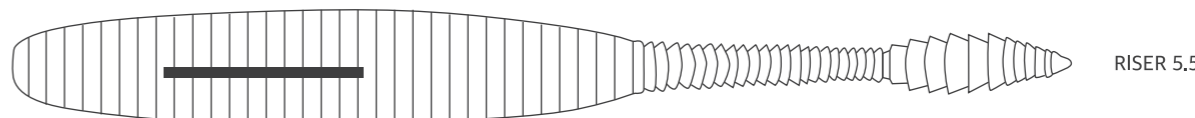

RISER 5.5"



LUNKER 4" / 5.5"

런커 - 4" / 5.5"

LENGTH 4.0" (102mm) | WEIGHT 5.0g | 포장수량 10개 (1팩)
 LENGTH 5.5" (140mm) | WEIGHT 8.0g | 포장수량 8개 (1팩)
 주문단위 1박스 (5팩입) | 소비자 가격 4.0", 5.5" - ₩ 6,000

런커는 다량의 소금을 함유하여 배스가 흡입시 느끼는 이물감을 줄여 바늘털이를 최소화했습니다. 모든 종류의 리그에 사용 가능하며, 특히 크기대비 무거운 무게를 활용해 노싱커리그와 스플릿샷 리그로 사용하면 좋습니다. 별다른 액션을 주지 않아도 자연스러운 움직임을 연출하며, 먹이에 대한 이물감이 없어 혹킹 타이밍을 놓치면 삼켜버릴 정도로 초보자들이 쉽게 사용할 수 있는 워밍업입니다. 런커 5.5"는 런커 4" 보다 길이와 무게가 증가되어 경이적인 캐스팅 비거리를 구현합니다. 또한 기존의 소프트 베이트보다 배 이상 추가된 소금의 양은 한 눈에도 그 질감을 확인할 수 있을 정도입니다.



LUNKER 4"

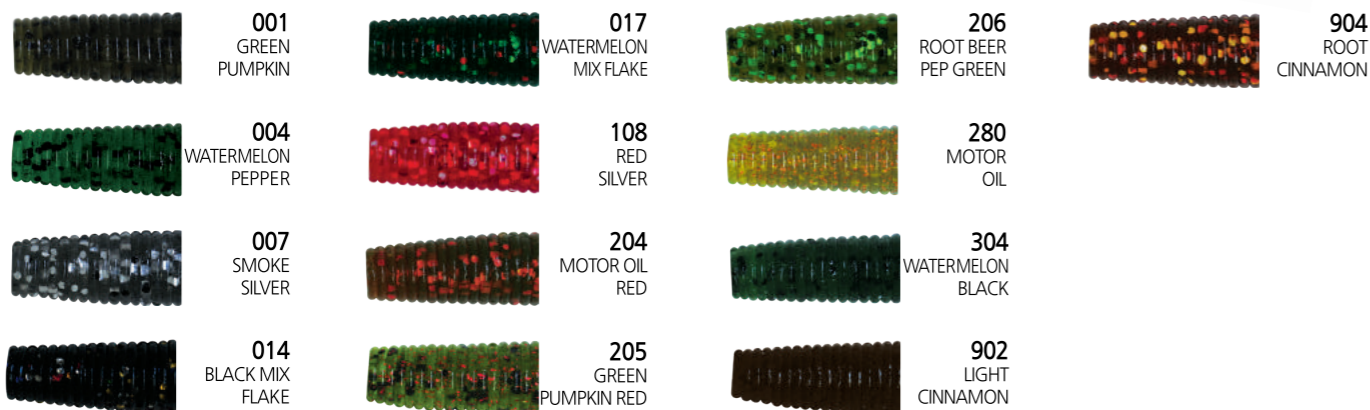

LUNKER 5.5"

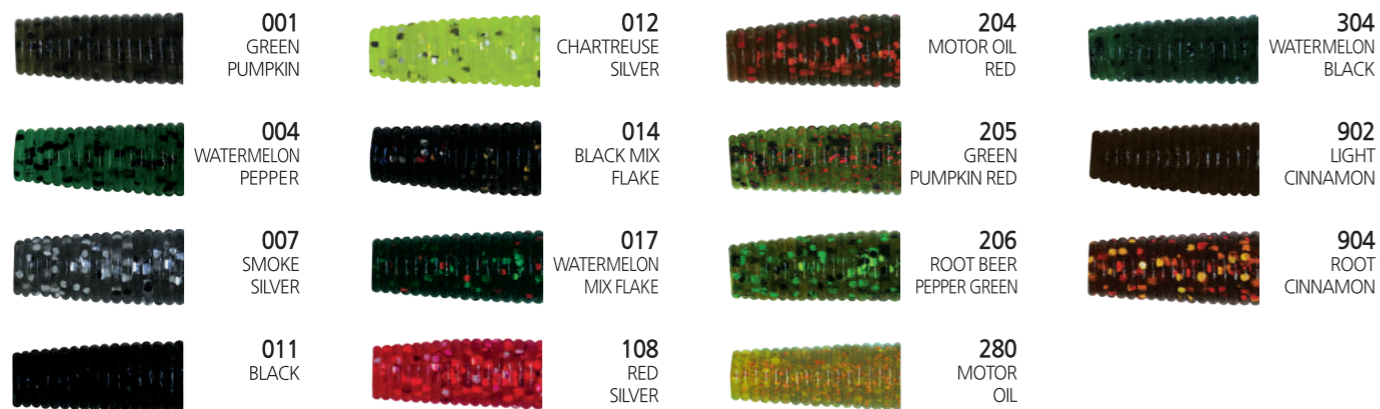

LUNKER 4.0" / 5.5" SIZE

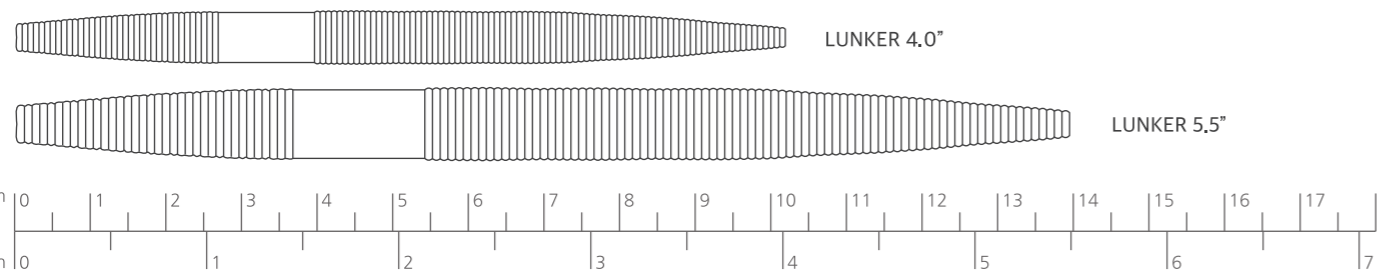

SPINE 4"

스파인 - 4"

LENGTH 4" (102mm) | WEIGHT 8.0g | 포장수량 15개 (1팩)
 주문단위 1박스 (5팩입) | 소비자 가격 ₩ 6,000

스파인 4"는 수중액션 시 특유의 자극적인 파동으로 대상어의 호기심을 유발시킵니다. 다량의 소금을 함유해 목직한 몸체는 노싱커 리그 운용에서 비거리를 극대화 시켰으며, 비교적 클래식한 볼륨감으로 씨알 선별력 또한 우수합니다. 다미끼 특유의 부드러운 질감으로 바이트 타임이 길어져 혹셋 확률이 높습니다.



SPINE 4.0" SIZE

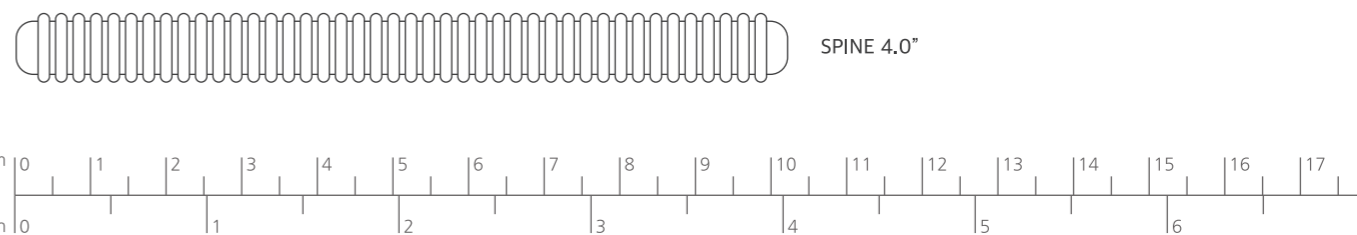

PEN II 4"

펜2 - 4"

LENGTH 4" (102mm) | WEIGHT 2.5g | 포장수량 12개 (1팩)
주문단위 1박스 (5팩입) | 소비자 가격 ₩ 6,000

펜-II 4"는 기존 펜을 더욱 자연에서 만나보기 쉬운 생물의 형태에 가깝도록 업그레이드한 모델입니다. 가느다란 허리와 조합된 넓은 꼬리는 작은 움직임에도 크게 흔들리며 대상을 유혹할 수 있도록 설계되었습니다. 지그헤드 리그, 언더 리그, 스피릿 샷 리그로 주로 사용되며, 최근 유행하고 있는 라이트 카이젤 리그에도 좋은 궁합을 보입니다.



GOGO 4"

고고 - 4"

LENGTH 4" (102mm) | WEIGHT 4.0g | 포장수량 10개 (1팩)
주문단위 1박스 (5팩입) | 소비자 가격 ₩ 6,000

고고 4"는 크기는 작지만 양쪽에 볼륨감을 주어 작은 액션에도 반응하도록 설계되어 기존의 웜들이 식상한 배스의 공격 본능을 자극합니다. 가운데 볼륨감을 주어 잘 찢어지지 않게 경제적인 측면을 감안해 제작된 웜입니다. 지그헤드 리그와 스피릿샷 리그로도 충분히 활용 가능합니다.



PEN-II 4.0" / GOGO 4.0" SIZE

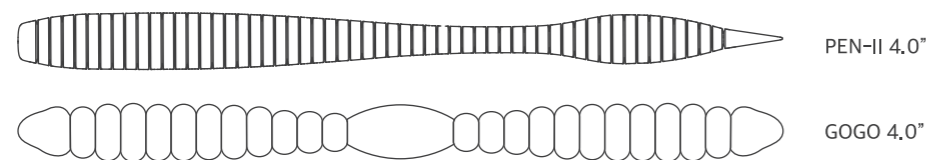

CUTTER 5"

커터 - 5"

LENGTH 5" (127mm) | WEIGHT 5.0g | 포장수량 10개 (1팩)
주문단위 1박스 (5팩입) | 소비자 가격 ₩ 6,000



커터 5"는 언월도를 닮은듯한 형태의 꼬리를 가진 웜입니다. 얇고 긴 바디의 부드러운 움직임과 독특한 형태로 절단된 꼬리에 의해 안정적인 풀링 액션을 보여줍니다. 다운 샷 리그, 지그헤드 리그, 스피릿 샷 리그에 주로 사용되며, 노심커 리그로 사용 시 피네스피싱의 진수를 느낄 수 있습니다.



CUTTER 5.0" SIZE

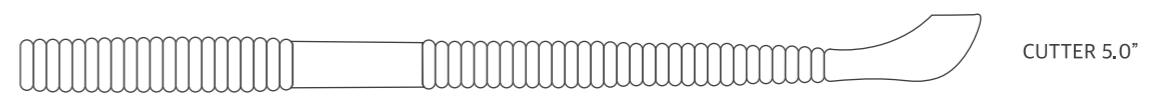

JR. JUMBO 3.5"

주니어 점보 - 3.5"

LENGTH 3.5" (89mm) | WEIGHT 4.0g | 포장수량 10개 (1팩)
 주문단위 1박스 (5팩입) | 소비자 가격 ₩ 6,000

탐색용 루어의 대명사 주니어 점보 3.5"! 대형 쏘가리 및 우럭, 광어용으로 주로 사용하며 중형 지그헤드와 사용하면 대물 공략에 유리합니다. 루어낚시의 대중화를 선도해 나간 대표적인 원으로 접근성이 높아 많은 낚시인들로부터 호평을 받고 있습니다. 쏘가리, 송어, 배스 루어낚시에 사용되는 기본적인 형태의 원으로 부드러운 테일의 움직임이 특징입니다. 주니어 점보는 지그헤드 리그를 이용한 탐색용 루어로 효과적이며, 러버 지그 트레일러로 사용 시 대물 쏘가리 공략도 가능합니다.



- | | | | |
|-----------------------|--------------------------|----------------------------|----------------------|
| 001 GREEN PUMPKIN | 008 GOLD MIX FLAKE | 031 PEARL SILVER | 210 CREAM WHITE |
| 004 WATERMELON PEPPER | 012 CHARTREUSE SILVER | 108 RED SILVER | 280 MOTOR OIL |
| 005 PUMPKIN | 014 BLACK MIX FLAKE | 204 MOTOR OIL RED | 304 WATERMELON BLACK |
| 006 PLUM | 017 WATERMELON MIX FLAKE | 206 ROOT BEER PEPPER GREEN | 902 LIGHT CINNAMON |
| 007 SMOKE SILVER | | | |



JR. JUMBO 3.5" SIZE

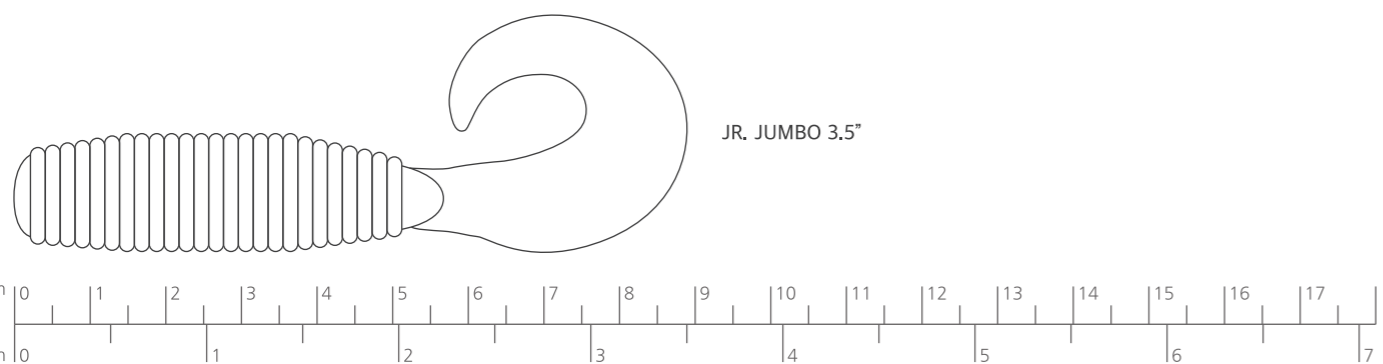

MR. JUMBO 4.5"

미스터 점보 - 4.5"

LENGTH 4.5" (114mm) | WEIGHT 8.5g | 포장수량 8개 (1팩)
 주문단위 1박스 (5팩입) | 소비자 가격 ₩ 6,000

미스터 점보 4.5"는 대물용 점보 클럽의 기본 형태를 갖추고 있습니다. 두꺼운 몸통과 큰 테일에서 나오는 강력한 액션은 초봄의 까다로운 배스 공략에 탁월한 효과를 볼 수 있습니다. 또한 헤비 커버 지역에서 버징 클럽으로도 사용할 수 있습니다.



- | | | | |
|-----------------------|--------------------------|----------------------------|----------------------|
| 001 GREEN PUMPKIN | 008 GOLD MIX FLAKE | 108 RED SILVER | 280 MOTOR OIL |
| 002 DARK WATERMELON | 012 CHARTREUSE SILVER | 204 MOTOR OIL RED | 304 WATERMELON BLACK |
| 004 WATERMELON PEPPER | 014 BLACK MIX FLAKE | 205 GREEN PUMPKIN RED | 902 LIGHT CINNAMON |
| 005 PUMPKIN | 017 WATERMELON MIX FLAKE | 206 ROOT BEER PEPPER GREEN | 904 ROOT CINNAMON |
| 007 SMOKE SILVER | 031 PEARL SILVER | 210 CREAM WHITE | |

MR. JUMBO 4.5" SIZE

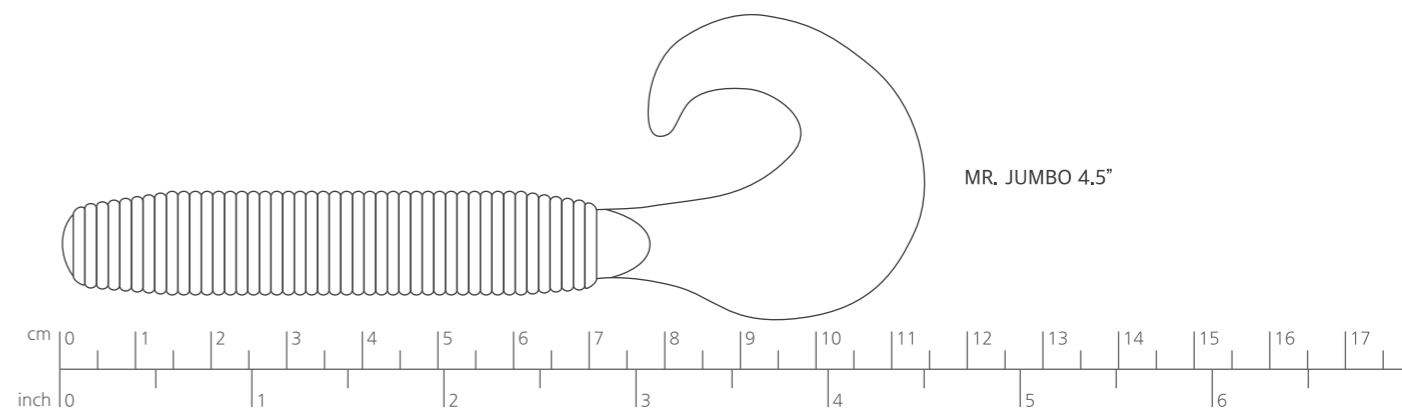

LOVE TAIL 5"

러브 테일 - 5"

LENGTH 5.0" (127mm) | WEIGHT 2.5g | 포장수량 15개 (1팩)
 주문단위 1박스 (5팩입) | 소비자 가격 ₩ 6,000

러브 테일 5"는 한 단계 더 진보된 컬러테일 원입니다. 헤드부분의 볼륨감과 꼬리 끝의 하트형 방울이 주는 무게감은 자칫 단조롭게 보여질 수 있는 컬러테일 원류의 수중액션을 한 차원 더 끌어 올렸습니다. 플링 시 헤드 부분에 가해지는 저항은 몸체의 자연스러운 떨림을 만들어 내며, 이에 따른 꼬리의 움직임이 극적인 면을 연출해냅니다. 텍사스 리그, 지그헤드 리그, 스플릿 샷 리그, 다운 샷 리그 등 모든 리그에 대응할 수 있는 올 라운드 원입니다.



- | | | | |
|-----------------------|--------------------------|----------------------------|----------------------------|
| 001 GREEN PUMPKIN | 007 SMOKE SILVER | 108 RED SILVER | 304 WATERMELON BLACK |
| 003 WATERMELON SILVER | 013 BLACK GOLD | 204 MOTOR OIL RED | 306 ORIGINAL GREEN PUMPKIN |
| 004 WATERMELON PEPPER | 014 BLACK MIX FLAKE | 205 GREEN PUMPKIN RED | 902 LIGHT CINNAMON |
| 005 PUMPKIN | 017 WATERMELON MIX FLAKE | 206 ROOT BEER PEPPER GREEN | 904 ROOT CINNAMON |
| 006 PLUM | 031 PEARL SILVER | 280 MOTOR OIL | |

LOVE TAIL 5.0" SIZE

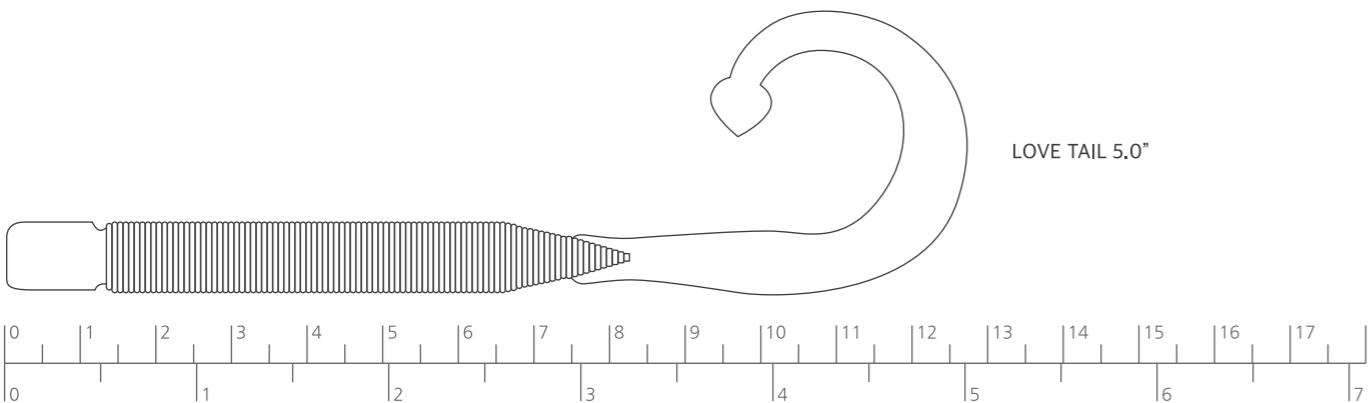

ARMOR SHAD PADDLE 3" / 4"

아머 쉘드 패들타입 - 3" / 4"

LENGTH 3" (78mm) | WEIGHT 3.0g | 포장수량 10개 (1팩)
 LENGTH 4" (104mm) | WEIGHT 6.9g | 포장수량 8개 (1팩)
 주문단위 1박스 (6팩입) | 소비자 가격 3.0" - ₩ 6,000, 4.0" - ₩ 7,000

베이트피쉬 형상을 바탕으로 제작된 아머쉘드 패들타입은 느린 리트리브 속도에도 기민하게 반응하도록 제작되었습니다. 표층부터 바닥층까지 일정한 속도의 리트리브만으로도 작은 베이트피쉬의 자연스러운 움직임을 그대로 연출합니다. 아머 쉘드 패들 3"는 자사의 다미끼 리그 지그헤드와 결속해 다미끼 리그로 사용할 시 수평 상태를 유지하여 수중에서 유평하고 있는 힘없는 베이트피쉬를 연상하게 만들며, 플링 시에는 커다란 나선형 모양을 그리며 긴 공격시간을 주어 활성도가 떨어져 있는 대상어종을 더욱 강하게 유혹합니다. 아머 쉘드 패들 4"는 활발한 꼬리의 액션과 그에 반응하는 바디 롤링액션으로 베이트 피쉬의 움직임을 자연스럽게 재현했습니다. 저중심 설계로 안정적인 유평액션과 작은 롤링액션을 보이고, 얇고 편평한 패들은 효과적으로 수류의 저항을 받아 지속적인 고등한 액션을 연출합니다. 자사의 다미끼 리그 지그헤드와 결속 시 알라바마 리그에 환상적인 조합을 만들 수 있으며 지그헤드, 다운샷, 스플릿샷, 러버지그, 트레일러 등 다양한 채비에 사용 가능합니다.



ARMOR SHAD PADDLE 3"

- | | | | | | | |
|----------------|--------------|-------------------|---------------|---------------|-------------------|-------------|
| 448 FLASH SHAD | 449 SB CHART | 451 SP BLUE PEARL | 452 PURE GILL | 453 PB SILVER | 454 AMERICAN SHAD | 455 TN SHAD |
|----------------|--------------|-------------------|---------------|---------------|-------------------|-------------|

ARMOR SHAD PADDLE 4"

- | | | | | | | |
|----------------|--------------|-------------------|---------------|---------------|-------------------|-------------|
| 448 FLASH SHAD | 449 SB CHART | 451 SP BLUE PEARL | 452 PURE GILL | 453 PB SILVER | 454 AMERICAN SHAD | 455 TN SHAD |
|----------------|--------------|-------------------|---------------|---------------|-------------------|-------------|

ARMOR SHAD PADDLE 3" / 4" SIZE

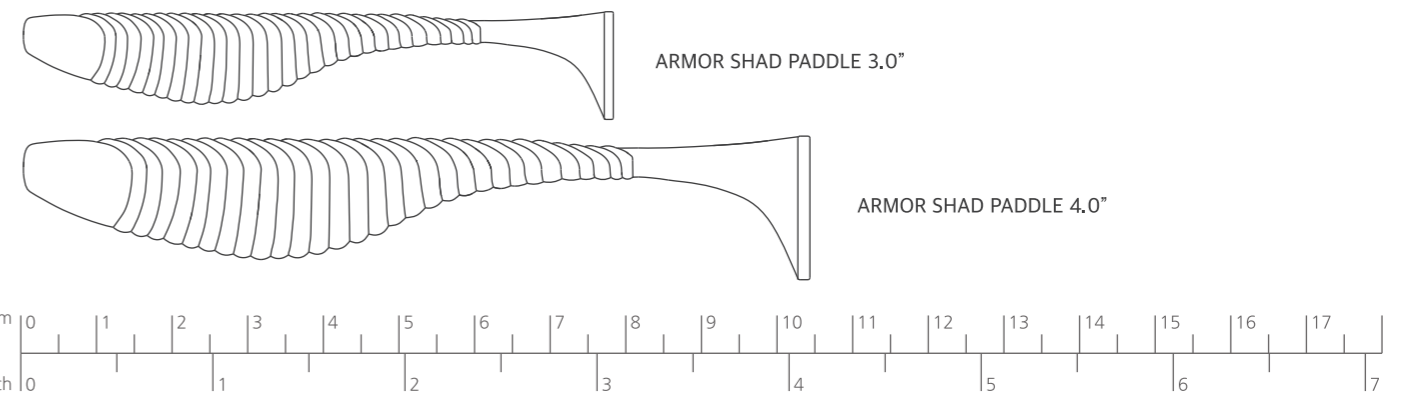

JUMBLE SHAD 4"

점블 슈드 - 4"

LENGTH 4" (102mm) | WEIGHT 5.4g | 포장수량 8개 (1팩)
주문단위 1박스 (5팩입) | 소비자 가격 ₩ 7,000

정교함과 부드러움을 모두 갖춘 점블슈드 4"

정교하면서도 HAND POURED처럼 부드러운 점블슈드는 슬로우 리트리브, 폴링 시에도 패들의 진동으로 대상어들에게 어필합니다. 몸에 비해 큰 사이즈의 패들이 더욱 큰 액션과 파장을 일으킵니다. 저수온기 및 프레셔가 심한 상황에서도 대상어의 호기심은 물론 식욕을 자극하여 비활성도 시기에도 뛰어난 조과 차이를 얻을 수 있습니다. 특히 뛰어난 씨알 선별력으로 호주에서 인기를 끌며, 바라문디, 연어, 참돔 등 비교적 대형어종을 대상으로 특히 많이 사용되고 있습니다.



상/하 사용이 가능한 형태의 패들 테일 타입입니다.

PADDLE TAIL TYPE 패들 테일 타입



JUMBLE SHAD 4.0" SIZE

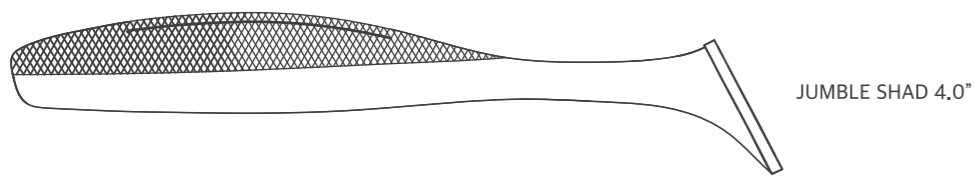

JUMBLE SHAD 4.0"



DOPE SHAD 4"

도프 슈드 - 4"

LENGTH 4" (102mm) | WEIGHT 3.8g | 포장수량 8개 (1팩)
주문단위 1박스 (5팩입) | 소비자 가격 ₩ 7,000

도프슈드 4"는 한번만 사용해 보면 마약처럼 중독성있게 빠져드는 정교하면서도 HAND POURED처럼 부드러운 웜입니다. 독특한 형태의 핀테일은 물 속에서 상처받은 베이트피쉬처럼 떨리는 움직임과 파장을 만들어내 열악한 낚시 환경에서도 조과를 보장 받을 수 있습니다.



특수한 핀 테일로 인해 물속에서 상처받은 베이트 피쉬처럼 떨리는 액션과 파장이 발생합니다.

PIN TAIL TYPE 핀 테일 타입



DOPE SHAD 4.0" SIZE

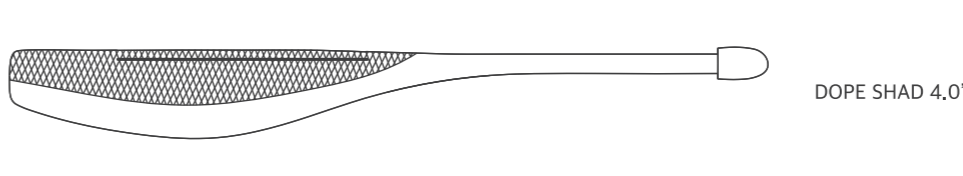

DOPE SHAD 4.0"



EDGE SHAD 4" / 5"

엣지쉐드 - 4" / 5"

LENGTH 4.0" (102mm) | WEIGHT 9.0g | 포장수량 6개 (1팩)
 LENGTH 5.0" (127mm) | WEIGHT 18.0g | 포장수량 5개 (1팩)
 주문단위 1박스 (6팩입) | 소비자 가격 4.0", 5.0" - ₩ 7,000

엣지 쉐드는 본격적인 버징을 위한 빅사이즈 쉐드웜으로 와이드 캡 읍셋 혹은 맞추어 제작되었습니다. 배쪽과 옆면 그리고 등쪽을 이루는 면들이 서로 엣지있게 조각되어져 안정적인 버징을 도와주며, 등쪽의 혹 포켓은 바늘이 쉽게 감춰지면서도 혹셋은 정확하게 될 수 있도록 설계되었습니다. 바늘 아래쪽에 무게가 있는 혹을 사용하면 더욱 안정적이고 부드러운 액션을 연출합니다.



EDGE SHAD 4"



EDGE SHAD 5"



EDGE SHAD 4.0" / 5.0" SIZE

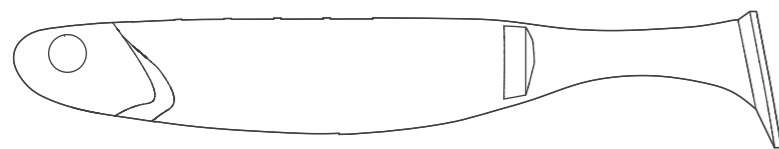

EDGE SHAD 4.0"

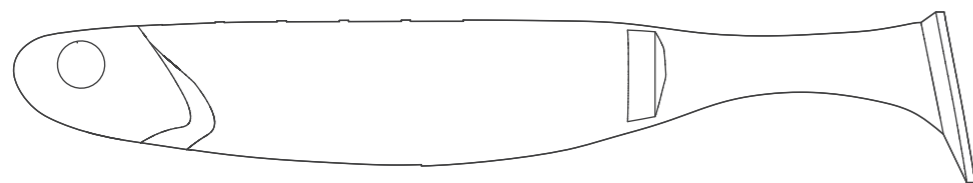

EDGE SHAD 5.0"



AIR CRAW 2"

에어 크로우 - 2"

LENGTH 2.0" (56mm) | WEIGHT 1.6g | 포장수량 10개 (1팩)
 주문단위 1박스 (5팩입) | 소비자 가격 ₩ 7,000

유연한 양쪽 집게발에 장착된 에어포켓은 수중에서 만세포즈가 가능케하여, 천적앞에서 방어를 취하는 가재의 움직임을 재현해 대상어의 호기심 자극을 극대화했습니다. 6개 다리에 부착된 에어챔버는 안정적인 수중낙하를 연출함과 동시에, 액션 시 머금고 있던 기포를 발생시켜 대상어의 호기심을 자극합니다. 3"와 4" 모델에 비해 슬림하게 만들어진 2"는 미드스트롤링, 라이트 텍사스, 지그헤드, 다운샷 운용 시 그 효과가 배가되며 작지만 자극적인 움직임으로 한 층 더 즐거운 경험을 선사합니다.

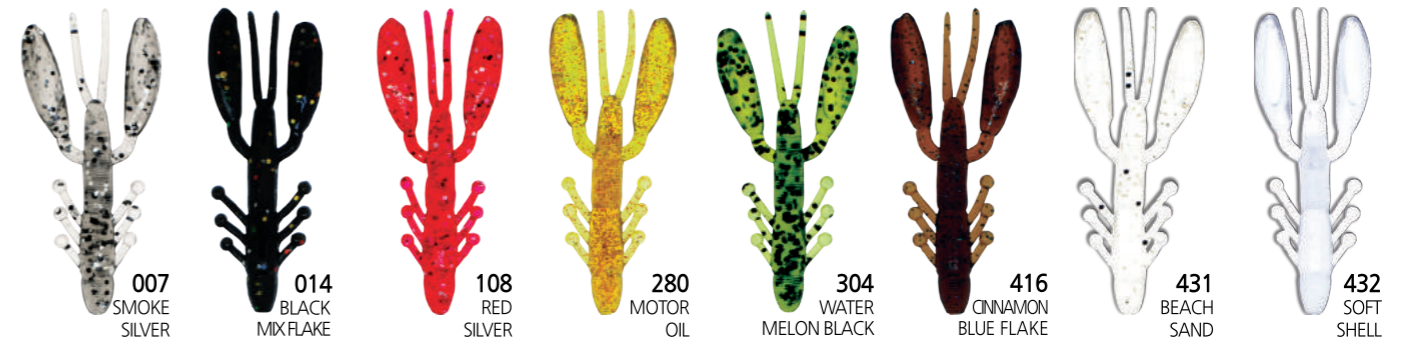

Detail Description



POCKETS OF AIR TO FLOAT CLAWS

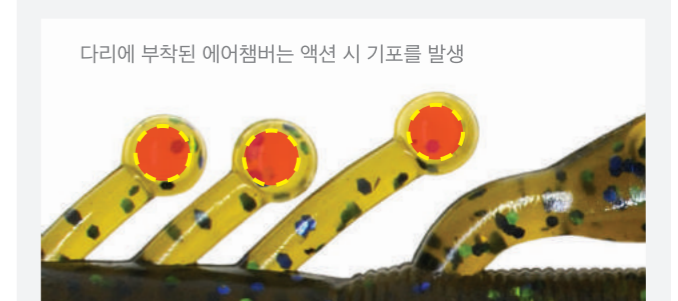

6 AIR CHAMBER UNDERNEATH

AIR CRAW 2.0" SIZE

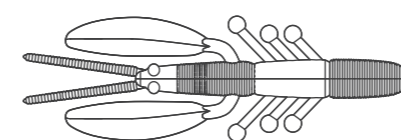

AIR CRAW 2.0"



AIR CRAW 3"

에어 크로우 - 3"

LENGTH 3.0" (76mm) | WEIGHT 5.5g | 포장수량 8개 (1팩)
주문단위 1박스 (5팩입) | 소비자 가격 ₩ 7,000

신개념 호그 에어크로우3!
에어크로우는 대상어의 주시 중 하나인 민물가재의 외형을 가진 호그웜입니다. 유연한 양쪽 집게발에 장착된 에어포켓은 수중에서 만세포즈가 가능케하여, 천적 앞에서 방어를 취하는 가재의 움직임을 재현해 대상어의 호기심을 극대화했습니다. 6개 다리에 부착된 에어챔버는 안정적인 수중 낙하를 연출함과 동시에, 액션 시 머금고 있던 기포를 발생시켜 대상어의 호기심을 자극합니다. 6개의 다리들은 상황에 따라 앵글러의 기호에 맞게 떼어내어 수중 낙하속도를 조절하는 역할도 겸합니다. 다양한 채비법에 사용 가능하며, 특히 러버지그 트레일러나 헤비커버에서의 텍사스리그 운용에 최적화된 다미끼의 신개념 소프트베이트입니다.

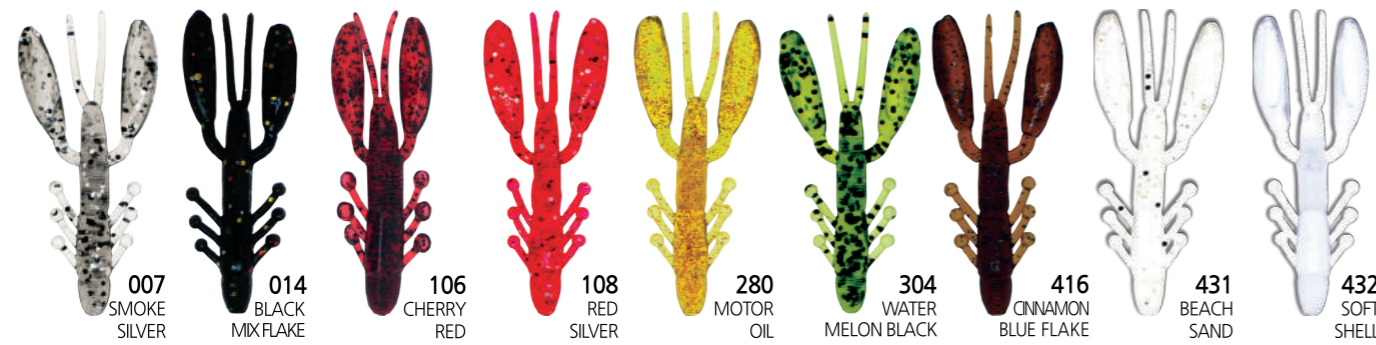

AIR CRAW 4"

에어 크로우 - 4"

LENGTH 4.0" (102mm) | WEIGHT 14.5g | 포장수량 8개 (1팩)
주문단위 1박스 (5팩입) | 소비자 가격 ₩ 7,000

유연한 양쪽 집게발에 장착된 에어포켓은 수중에서 만세포즈가 가능케하여, 천적 앞에서 방어를 취하는 가재의 움직임을 재현해 대상어의 호기심을 극대화했습니다. 6개 다리에 부착된 에어챔버는 안정적인 수중 낙하를 연출함과 동시에, 액션 시 머금고 있던 기포를 발생시켜 대상어의 호기심을 자극합니다. 6개의 다리들은 상황에 따라 앵글러의 기호에 맞게 떼어내어 수중 낙하속도를 조절하는 역할도 겸합니다. 다양한 채비법에 사용 가능하며, 특히 러버지그 트레일러나 헤비커버에서의 텍사스리그 운용에 최적화된 다미끼의 신개념 소프트베이트입니다.

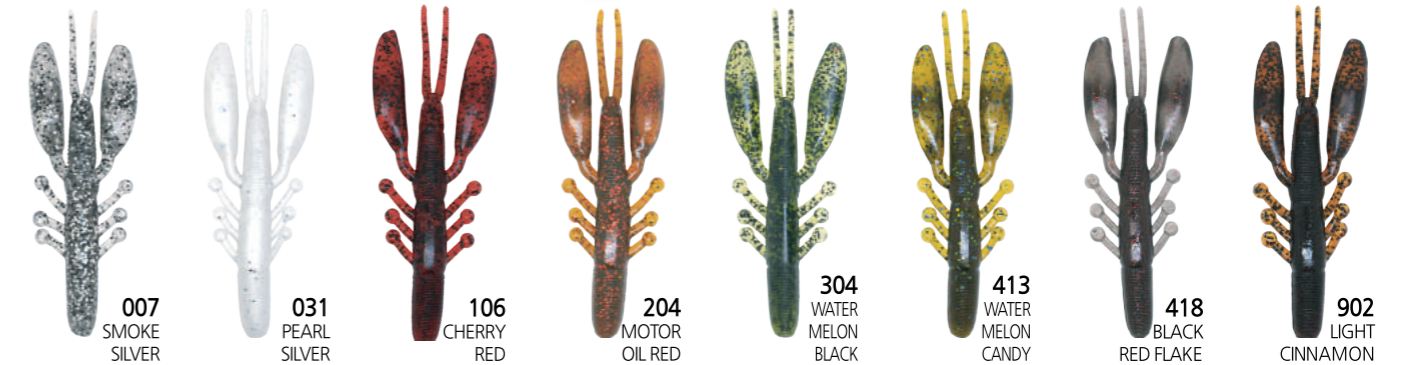

AIR CRAW 3.0 / 4.0" SIZE

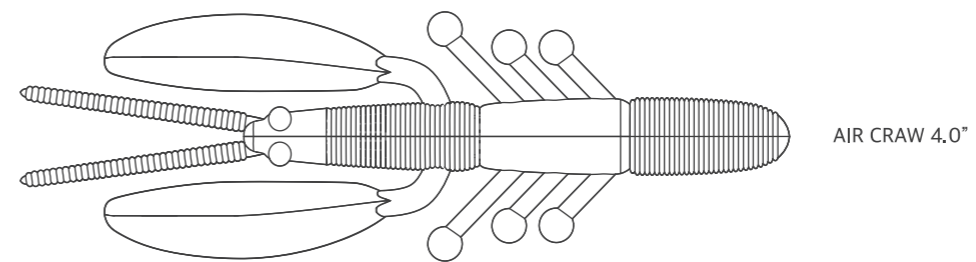
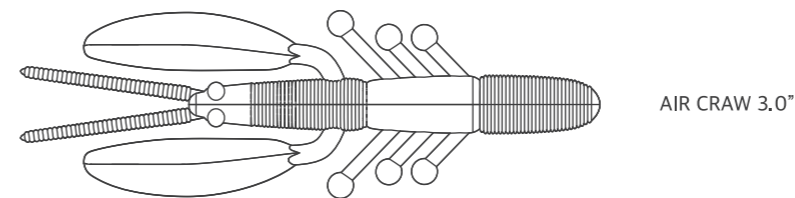

AIR FROG 4"

에어 프로그 - 4"

LENGTH 4" (102mm) | WEIGHT 24.0g | 포장수량 3개 (1팩)
주문단위 1박스 (6팩입) | 소비자 가격 ₩ 8,000

에어 프로그 4"는 하드베이트가 아님에도 탐위터를 노릴 수 있는 실리콘 프로그의 장점을 살리고 단점을 극복하기 위해 만들어진 소프트베이트입니다. 에어 프로그 4"는 몸체 내부에 다미끼에서 고안한 부력제를 삽입하여 24g의 고중량에서도 고부력 플로팅을 실현 하였습니다. 마치 폰툰보트의 하부처럼 생긴 양쪽 다리 부분의 에어챔버는 빠른 리트리브에도 정확한 균형을 유지하게 함과 동시에 거꾸로 착수를 하더라도 자연스럽게 뒤집어지며 정자세를 잡아주는 키 역할을 합니다. 에어프로그만이 가지고 있는 버징 테일은 바깥쪽 심지부터 안쪽으로 좁아지는 T자 설계로 커버지역은 물론 대상어종의 입질에도 활발한 버징액션과 내구성을 유지 할 수 있습니다. 이러한 독특한 기능들로 뗏장 수초 위를 유유히 헤엄치는 버징 액션뿐만 아니라 프로그 고유의 액션까지 보여주는 다재 다능한 신개념의 베이트입니다. 스크류를 사용해 6/0 사이즈의 와이드 갭훅과 결속 시 더욱 확실한 액션으로 운용할 수 있습니다.



KNOCK OUT 4"

넉아웃 - 4"

LENGTH 4" (102mm) | WEIGHT 12.0g | 포장수량 6개 (1팩)
주문단위 1박스 (5팩입) | 소비자 가격 ₩ 7,000

작은 원들은 예민한 배스의 입질도 받아낼 수 있는 반면, 작은 사이즈 때문에 공략하고자 하는 대상어종의 크기 분별력이 떨어집니다. 넉아웃은 그립이나 스트레이트 원에 비해 생김새부터 화려하기 때문에 호그웜과 같이 대물을 노리기엔 좋은 원입니다. 넉아웃의 진짜 매력은 장애물 돌파능력과 수중에서 어필 가능한 다양한 액션입니다. 수몰된 나무와 뗏장이 뽁뽁하게 들어서 있는 여름철 포인트에서는 정확히 훅셋 된 배스가 수초대에 걸려 잡아올리지 못하는 일도 발생합니다. 이렇게 장애물이 많을 때는 넉아웃을 텍사스 리그로 채비해서 운용하면 좋습니다. 텍사스 리그의 총알 싱커에 특화된 넉아웃의 바다 형태는 장애물 극복 능력이 매우 탁월합니다. 또 넉아웃의 테일을 이용한 편칭리그로 김숙한 곳에 숨어있는 볼박이 배스를 직접 노리는 것도 강력 추천합니다. 넉아웃은 노싱커, 텍사스, 캐롤라이나, 프리 리그 뿐 만 아니라 러버지그 트레일러 로도 많은 사랑을 받는 원입니다.

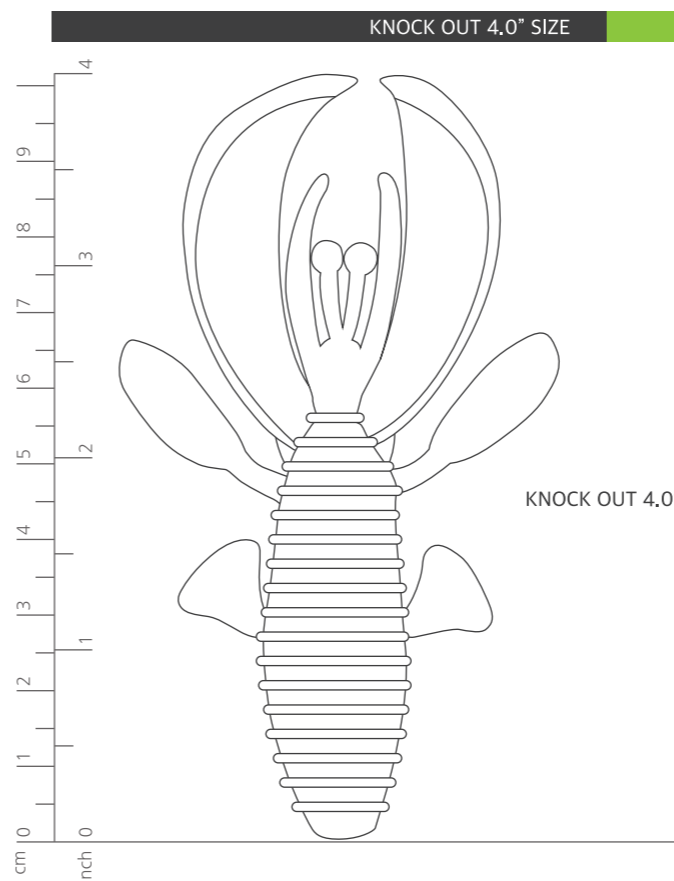
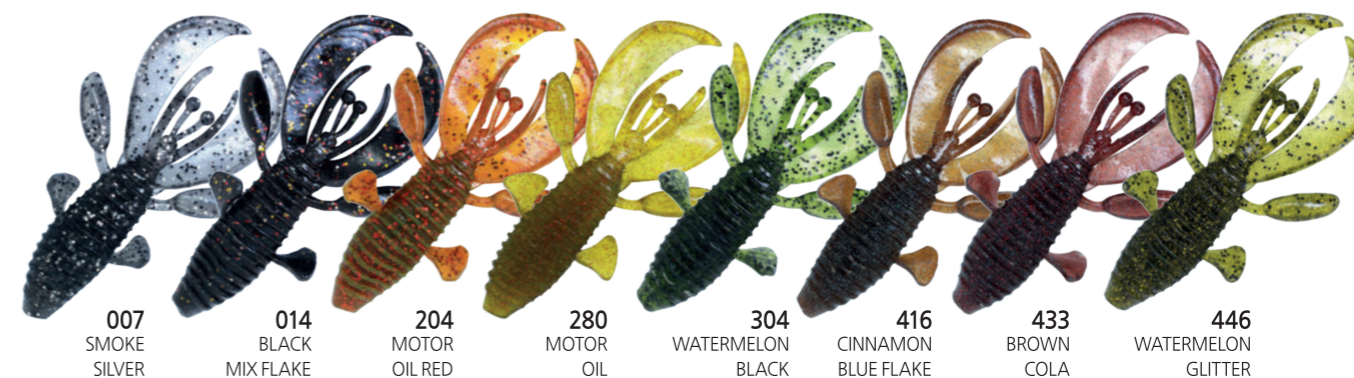

Detail Description

빨래판 형태의 등 모양이 슬라이드 폴링 시 거품과 파장을 만들어냅니다.



돌출된 빨래판 형태의 등 모양

에어챔버가 있는 네개의 다리가 몸을 대각선으로 세우며 방어태세를 한 가재의 모습을 보여줍니다.



우수한 부력의 에어포켓











HYDRA 4"

히드라 - 4"

LENGTH 4.0" (102mm) | WEIGHT 14.0g | 포장수량 8개 (1팩)
주문단위 1박스 (5팩입) | 소비자 가격 ₩ 7,000

24개의 촉수를 가진 히드라 4" 촉수 끝에 부착된 방울에 의한 부력과 서로 다른 길이의 촉수들은 각기 다른 흔들림으로 새로운 생명체를 연상하게 하는 액션을 만들어 냅니다. 소금이 다량 첨가된 몸통 부위와 소금이 없는 촉수 부분의 비중 차이로, 항상 촉수 부분이 위쪽에 위치한 채 흔들리며 떨어져 배스를 유혹합니다.



- | | | | | | | | |
|--|----------------------------------|--|-------------------------------------|--|---|---|-----------------------------------|
|  | 007
SMOKE
SILVER |  | 108
RED
SILVER |  | 206
ROOT BEER
PEPPER GREEN |  | 304
WATERMELON
BLACK |
|  | 014
BLACK MIX
FLAKE |  | 204
MOTOR OIL
RED |  | 280
MOTOR OIL |  | 904
ROOT
CINNAMON |
|  | 106
CHERRY
RED |  | 205
GREEN
PUMPKIN SEED |  | 303
WATERMELON
GOLD | | |



HYDRA 4.0" SIZE

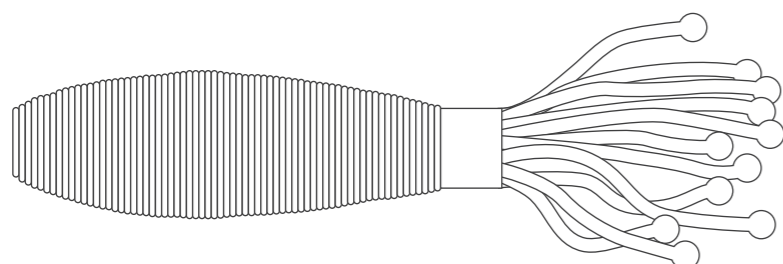

HYDRA 4.0"



BING 1.5"

빙 - 1.5"

LENGTH 1.5" (38mm) | WEIGHT 0.7g | 포장수량 25개 (1통)
주문단위 1박스 (10통입) | 소비자 가격 ₩ 10,000

빙 1.5"는 송어와 산천어 낚시에서 진가를 발휘하는 마이크로 웨드입니다. 핸드 포어드 디핑 방식을 사용해 제작되는 빙 1.5는 일반 웜보다 월등히 뛰어난 촉감과 탄력으로 예민한 상황에서도 입질을 끌어낼 수 있는 능력을 갖추고 있습니다. 자체 부력이 좋기 때문에 기존에 볼 수 없었던 수중 액션을 만들어 냅니다. 특히 프레셔가 심한 양어장의 송어낚시와 수많은 인파가 몰리는 행사장의 산천어 낚시에서 그 진가를 확인한 국내 제일의 소형 웨드입니다.



- | | | | | | | | | | | | |
|---|------------------------------|---|---------------------|---|--------------------------------|---|---------------------|---|-------------------------------|---|-------------------------------|
|  | 210
CREAM
WHITE |  | 211
MANGO |  | 212
ORANGE
SILVER |  | 219
GREEN |  | 220
PINK
PANTHER |  | 441
CRYSTAL
BLUE |
|---|------------------------------|---|---------------------|---|--------------------------------|---|---------------------|---|-------------------------------|---|-------------------------------|



BING 1.5" SIZE



BING 1.5"



LEECHES TAIL 4" / 5"

리치 테일 - 4"/5"

LENGTH 4.0" (102mm) | WEIGHT 3.0g | 포장수량 12개 (1팩)
 LENGTH 5.0" (127mm) | WEIGHT 7.5g | 포장수량 12개 (1팩)
 주문단위 1박스 (5팩입) | 소비자 가격 4.0", 5.0" - ₩ 7,000



리치 테일 5"는 물 속에서 현란하게 움직이는 거머리와 같은 꼬리를 가진 테일 웜입니다. 평평한 몸통과 넓고 부드러운 테일이 만들어내는 액션은 여지껏 테일 웜에서 보지 못한 진짜 거머리와 같은 모양새입니다. 납작하지만 얇지 않게 주름진 바디는 조금 더 살아있는 생명체의 느낌을 주면서도 수중에서 안정된 유행을 할 수 있도록 고안하였습니다.

리치 테일 4"는 베스와 광어 낚시로 사랑받는 리치 테일 5"의 후속 모델로 다미끼만의 몸통과 꼬리 디자인을 갖고 있습니다. 넓은 하부의 상하 비대칭이 만들어내는 좌우로 비틀거리는 워블링 액션과 한쪽에 심지가 들어간 꼬리 디자인은 작은 수류에서도 섬세하게 떨어지는 움직임을 연출해 대상어의 입질을 유도합니다.



LEECHES TAIL 4"



LEECHES TAIL 5"

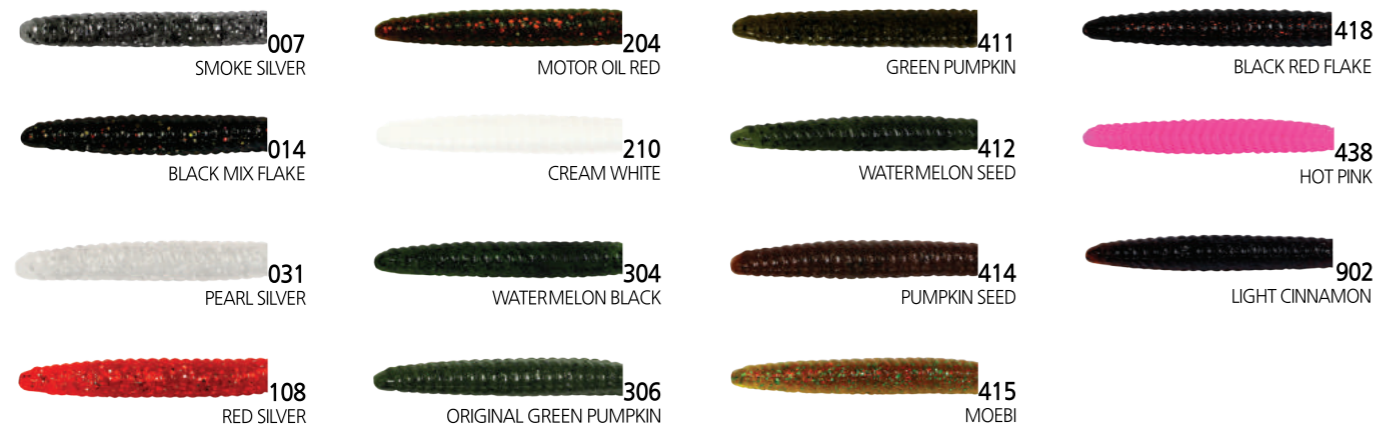

LEECHES 4.0" / 5.0" SIZE

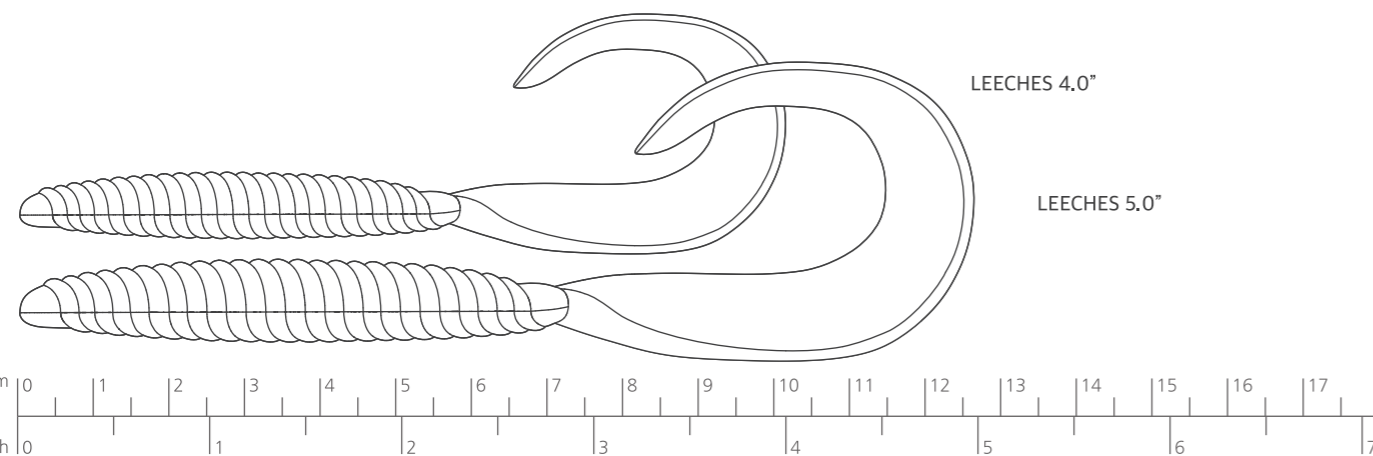

LOACH 5"

로치 - 5"

LENGTH 5.0" (127mm) | WEIGHT 6.8g | 포장수량 8개 (1팩)
 주문단위 1박스 (5팩입) | 소비자 가격 ₩ 7,000



로치 5"는 베이트피시 형태와 넓은 테일로 리얼리티와 화려한 액션을 모두 잡았습니다. 민물에서 인기몰이를 시작한 리치테일이 바다에서 각광받으면서 들어온 많은 낚시인들의 요구에 따라, 눈이 부착된 리얼한 바디에 리치테일의 현란한 액션을 갖고 있는 리치테일의 버전업 모델이라고 할 수 있습니다. 리치테일과 같이 다운샷으로 운용 시 광어 우럭에 큰 조과를 보입니다.



LOACH 5.0" SIZE

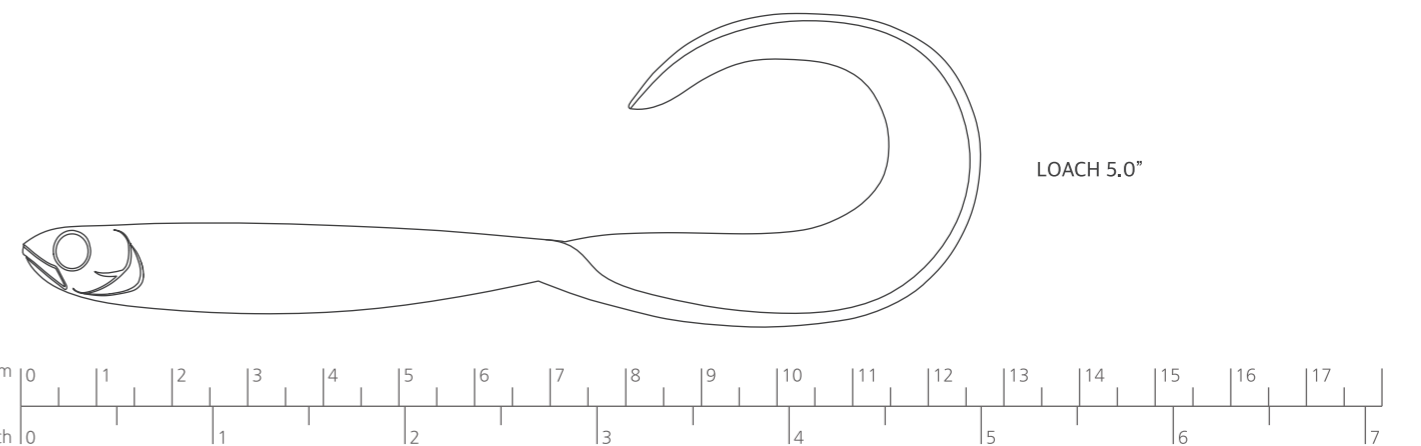

ARMOR SHAD 3"

아머 쉬드 - 3"

LENGTH 3.0" (76mm) | WEIGHT 2.0g | 포장수량 12개 (1팩)
주문단위 1박스 (5팩입) | 소비자 가격 ₩ 6,000

"DAMIKI RIG"로 명성을 떨치는 Armor Shad 3" BASSMASTER와 FLW 양대 리그에서 공인받은 채비명 "Damiki Rig"의 주인공인 아머셰드 3"

노싱커 리그로 미노우처럼 운용이 가능해 많은 사랑을 받은 소프트 저크베이트인 아머셰드. 하지만 저수온기에는 저중심의 지그헤드에 체결해 다미끼 리그로 더욱 많이 운용됩니다. 부피감 있는 바다에서 급격하게 얇아지며 V자로 갈라지는 꼬리의 연결 부분은 작은 진동에서도 살아 움직이는 듯한 액션을 연출하며, 다미끼 리그의 기본 액션인 데드스틱킹에서도 잔파동을 만들어냅니다. 다미끼 리그 지그헤드에 체결하면 수중낙하 시 수평을 유지하며 나선형 혹은 커브로 낙하하고, 목표 수심에서 스테이 상태일 때 바닥과 수평을 유지합니다.



다미끼 리그 (DAMIKI RIG)



ARMOR SHAD 3"



ARMOR SHAD 3.0" SIZE

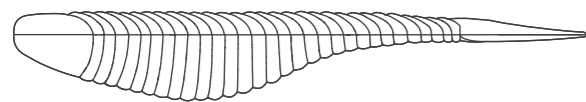

ARMOR SHAD 3.0"



ARMOR SHAD 5"

아머 쉬드 - 5"

LENGTH 5.0" (127mm) | WEIGHT 7.0g | 포장수량 12개 (1팩)
주문단위 1박스 (5팩입) | 소비자 가격 ₩ 7,000



최고의 광어 다운샷과 배스 노싱커 소프트베이트!

등쪽에 파여진 긴 흑 포인트 라인은 흑 포인트가 노출되는 것을 막고, 아래 쪽에 설계된 깊은 홈은 손쉽게 일반 읍셋 혹은 셋팅할 수 있도록 해 조금 더 확실한 흑셋이 가능하도록 했습니다. 바다에서 급격하게 얇아지는 꼬리의 연결 부분은 두 갈래로 갈라져 작은 진동에서도 살아 움직이는 듯한 액션을 연출합니다. 노싱커 리그로 셋팅해 저크베이트처럼 운용하는 것도 가능하며, 스플릿 샷과, 와키 리그 등으로도 운용이 가능한 전천후 병기입니다. 국내에서는 광어 다운샷에 가장 많이 쓰이지만, 미국에서는 다미끼 FLW 프로 브라이언의 채터베이트 트레일러로서 활약중입니다.



ARMOR SHAD 5"

DMK - 011 COLOR (ARMOR SHAD 5") : 11pcs



ARMOR SHAD 5.0" SIZE

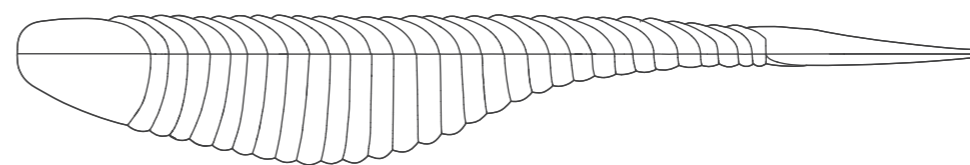

ARMOR SHAD 5.0"



ANCHOVY SHAD 4"

엔초비 웨드 - 4"

LENGTH 4" (102mm) | WEIGHT 5.6g | 포장수량 8개 (1팩)
주문단위 1박스 (5팩입) | 소비자 가격 ₩ 7,000



본격적인 바다낚시의 필수아이템 엔초비 웨드 4"! 작은 바다에 볼륨감 있는 패들로 강렬한 버징 및 스위밍 액션을 구사합니다. 저수온기 및 피싱 프레셔가 강한 상황에서도 대상어의 호기심 및 식욕을 자극하여 비활성기에도 남다른 조과를 만끽할 수 있습니다. 바다 뿐만 아니라 민물에서도 사용 가능한 어디에서도 빠질 수 없는 필수 아이템입니다.



ARK SHAD 5"

아크 웨드 - 5"

LENGTH 5" (127mm) | WEIGHT 5.8g | 포장수량 8개 (1팩)
주문단위 1박스 (5팩입) | 소비자 가격 ₩ 7,000

광어 베스트셀러 아머웨드를 업그레이드한 아크 웨드 5". 빠른 조류에서도 자연스러운 액션 연출이 가능한 슬림플랫 바다로 설계되었고, 베이트 피쉬와 유사한 외형과 눈 등의 디테일은 대상어가 느낄 이질감을 최소화함과 동시에 공격성을 강하게 합니다. 등면의 3/0, 4/0, 5/0 표시와 배면의 흑 포켓은 흑 세팅시 사용자가 보다 간편하고 빠르게 교체 할 수 있도록 배려했습니다. 꼬리 하단의 플랫부분과 좀 더 길어진 "V"자 꼬리가 특유의 현란한 액션으로 대상어중에 탁월하게 어필합니다.



ANCHOVY SHAD 5"

엔초비 웨드 - 5"

LENGTH 5" (127mm) | WEIGHT 9.2g | 포장수량 8개 (1팩)
주문단위 1박스 (5팩입) | 소비자 가격 ₩ 7,000



본격적인 바다낚시의 필수아이템 엔초비 웨드 5"! 엔초비웨드 5"는 DMK-011(K-MURA) 특수 자외선 반사도료 사용으로 타제품에 비해 월등한 수중 시인성을 확보 하였으며, 다년 간의 필드 테스트에서 탁월한 조과로 그 효과를 입증하고 있습니다. 작은 바다에 볼륨감 있는 패들로 강렬한 버징 및 스위밍 액션을 구사하며, 생동감 있는 3D 눈은 대상어의 식욕을 자극하기에 충분합니다. 저수온기 및 피싱 프레셔가 강한 상황에서도 대상어의 호기심 및 식욕을 자극하여 비활성기에도 남다른 조과를 만끽할 수 있습니다.



Detail Description

정교하고, 사실적인 바다 표현과 3D LIVE EYE로 제작하여 퀄리티를 높였습니다.

사실적인 바다 표현과 3D 눈

흑포켓은 흑 채결을 용이하게 하였고, 슬림한 바다는 빠른 조류에도 자연스러운 액션 연출이 가능합니다.

흑포켓과 슬림한 바다형태

"V"자 꼬리 특유의 현란한 액션은 대상어중에 탁월하게 어필합니다.

"V"자 꼬리 특유의 액션 연출

ANCHOVY SHAD 4.0" / ANCHOVY SHAD 5.0" / ARK SHAD 5.0" SIZE

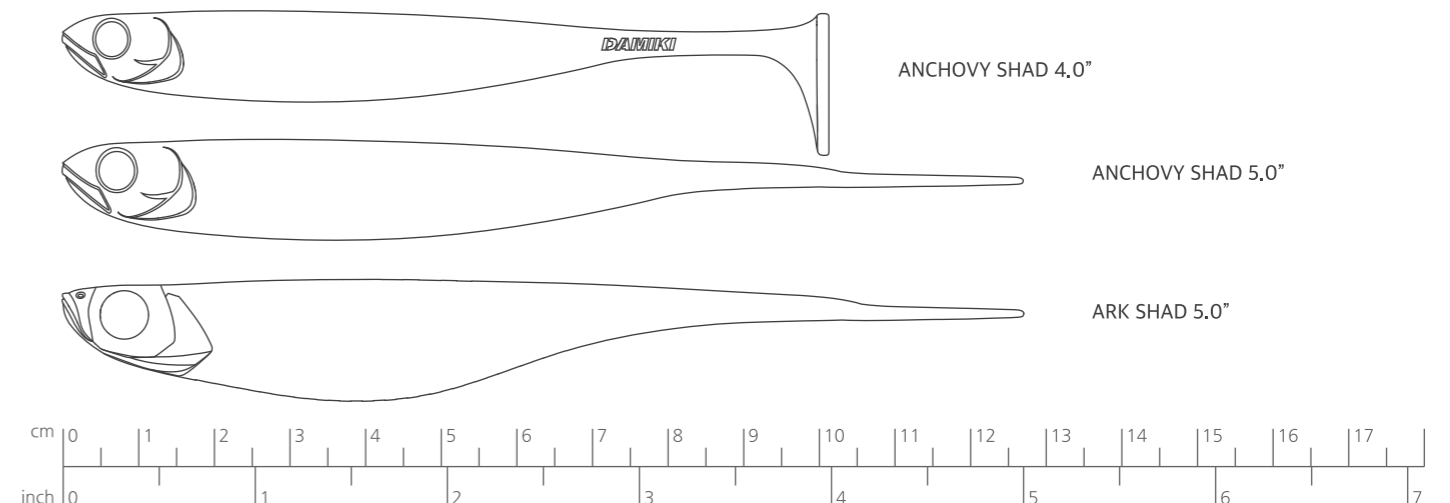

GIZZARD 5.5"

기자드 - 5.5"

LENGTH 5.5" (140mm) | WEIGHT 8.0g | 포장수량 8개 (1팩)
주문단위 1박스 (5팩입) | 소비자 가격 ₩ 7,000



국내 조행 시에, 광어나 우럭들을 선상으로 잡아 올리면 종종 고기들이 채 소화를 시키지 못한 취식물을 토해 내는 것을 볼 수 있습니다. 이 때 고기가 뱉어내는 취식물 중 상당 부분을 차지하는 어종이 전어입니다. 그 점에서 착안해 몸통 형태가 전어처럼 상하로 넓은 납작한 몸통의 소프트베이트를 기획했습니다. 평평한 형태로 인해 자칫 밋밋해 질 수 있는 수중 움직임을 감안하여 넣은 허리 관절부는 조류의 흐름에 따른 베이트피쉬 특유의 움직임을 살려줍니다. 광어 다문샷이 아닌 배스를 위한 노싱커/지그헤드 리그의 경우에는 리트리브 중 미노우를 운용하듯이 적절한 트윅칭을 섞어주면 더욱 좋은 조과를 얻을 수 있습니다.



Detail Description



GIZZARD 5.5" / HAMERU 2.0" SIZE

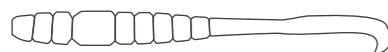
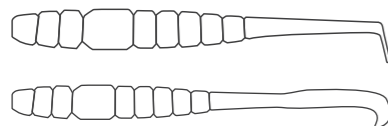
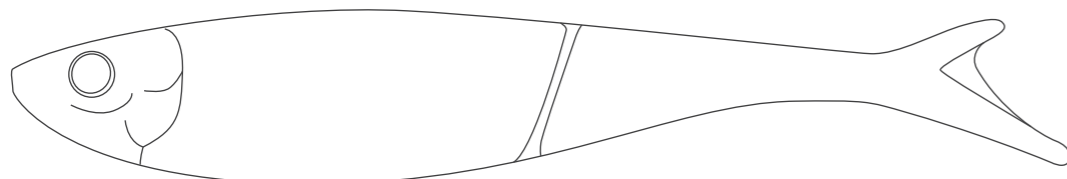

HAMERU 2"

하메루 - 2"

A TYPE (SHAD TAIL) - LENGTH 2.0" (45mm) | WEIGHT 0.5g | 포장수량 12개 (1팩)
B TYPE (CURLY TAIL) - LENGTH 2.0" (50mm) | WEIGHT 0.4g | 포장수량 12개 (1팩)
주문단위 1박스 (10팩입) | 소비자 가격 ₩ 4,000

대형 쏘가리 및 우럭, 광어용으로 주로 사용되며 중형 지그헤드와 결합 시대를 공략에 유리합니다. 루어낚시의 대중화를 선도해 나간 대표적인 원 중 하나로 많은 낚시인들로부터 호평을 받고 있습니다. 기본적인 형태의 글럽에서 약간 가느다란 몸통과 부드러운 테일의 움직임이 특징입니다. 부드럽고 탄력있는 재질에서 나오는 자연스럽고 뛰어난 액션이 미약한 조류의 흐름과 까다로운 입질에도 어필합니다. 웨드 타입의 경우 패들 형태의 꼬리 디자인이 수중에서 보다 더 자극적인 액션을 연출, 대상어의 식욕을 자극해 효과가 탁월합니다. 컬리 타입의 경우 꼬리의 잔떨림에 의해 발생하는 파장이 리액션 스트라이크를 충분히 유도할 수 있으며, 피네스 피싱에도 효과적입니다.



WOW GRUB 2" / 3"

와우 그럽 - 2" / 3"

LENGTH 2.0" (51mm) | WEIGHT 1.7g | 포장수량 16개 (1팩)
 LENGTH 3.0" (76mm) | WEIGHT 2.5g | 포장수량 14개 (1팩)
 주문단위 1박스 (10팩입) | 소비자 가격 2"/3"- ₩ 2,500

바다용 그럽인 와우 그럽 4"를 쏘가리 낚시에 맞도록 몸체와 꼬리의 풍성함을 수정해 탄생한 버전! 섬세하게 표현된 지그헤드를 감싸는 형태의 입, 길게 늘어져 작은 움직임에도 크게 반응하는 꼬리 형태까지 지금까지 제작해 온 그럽 워들의 장점을 모두 모아서 설계했습니다.



WOW GRUB 2"



WOW GRUB 3"

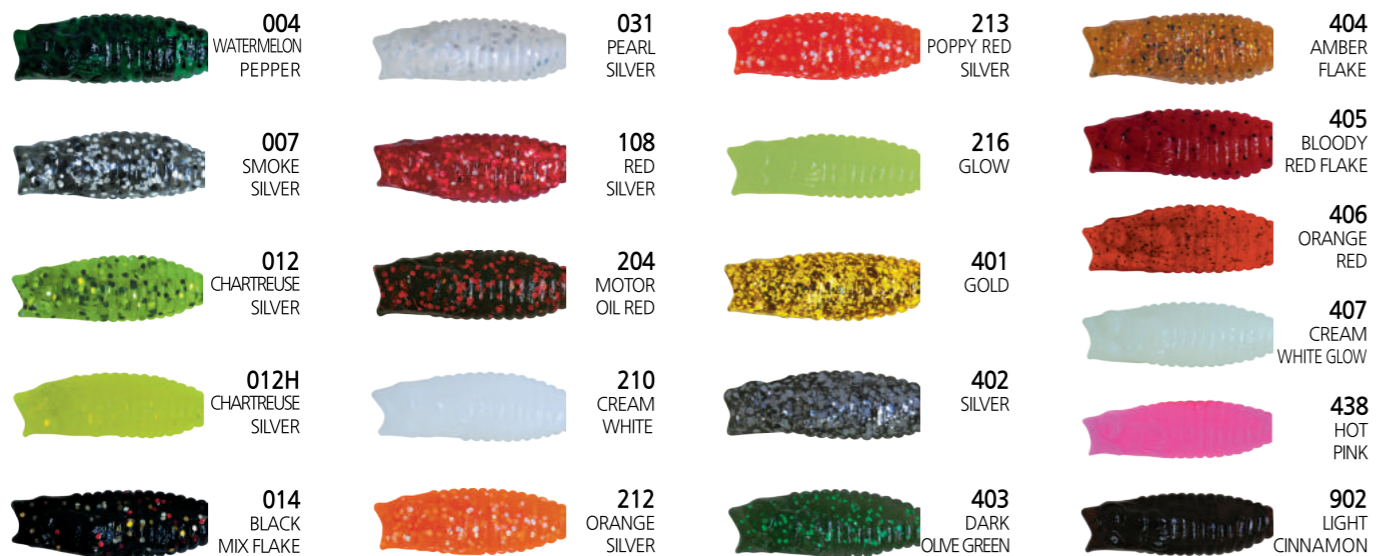

WOW GRUB 4"

와우 그럽 - 4"

LENGTH 4.0" (102mm) | WEIGHT 5.0g | 포장수량 8개 (1팩)
 주문단위 1박스 (10팩입) | 소비자 가격 ₩ 4,000

라운드 지그헤드를 사용함에 있어 최적 사이즈의 그럽웜!

와우 그럽 4"는 바다에서 선상은 물론 갯바위 및 방파제 낚시에서도 없어서는 안될 최적의 웜입니다. 광어, 우럭은 물론 놀래미까지 공략할 수 있는 그럽웜으로 다미끼만의 설계를 통해 기존의 그럽웜들 보다 뛰어난 내구성을 자랑합니다. 뛰어난 내구성에도 부드러움을 유지하여, 탁월한 조과와 실속을 겸비한 웜입니다.

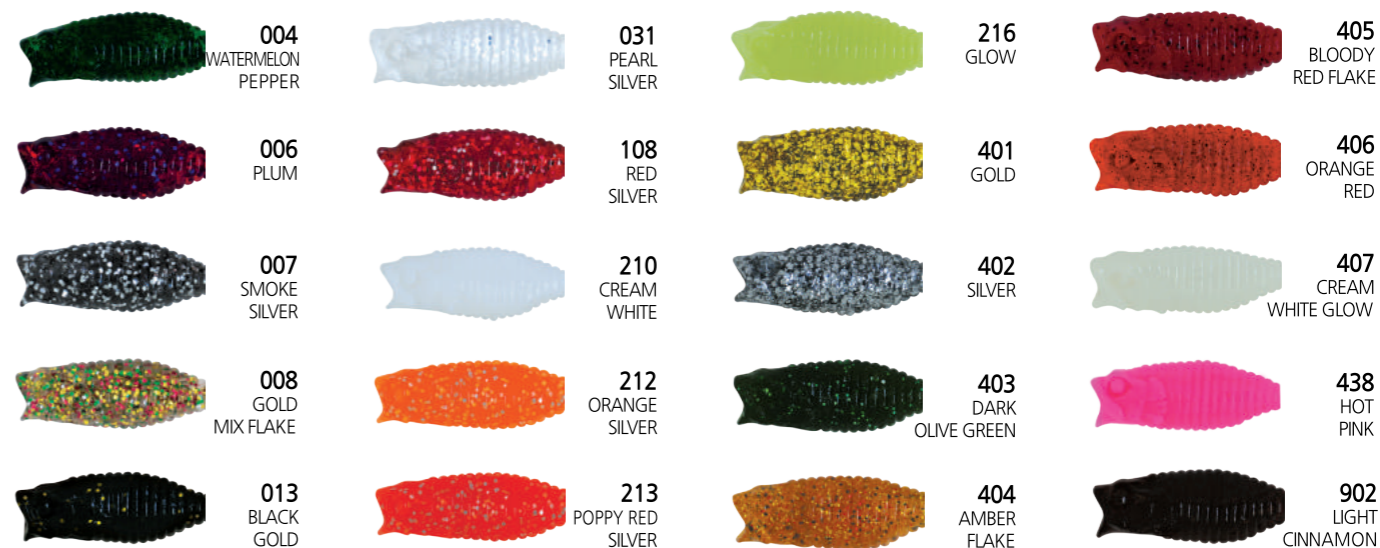

WOW GRUB 2.0" / 3.0" / 4.0" SIZE

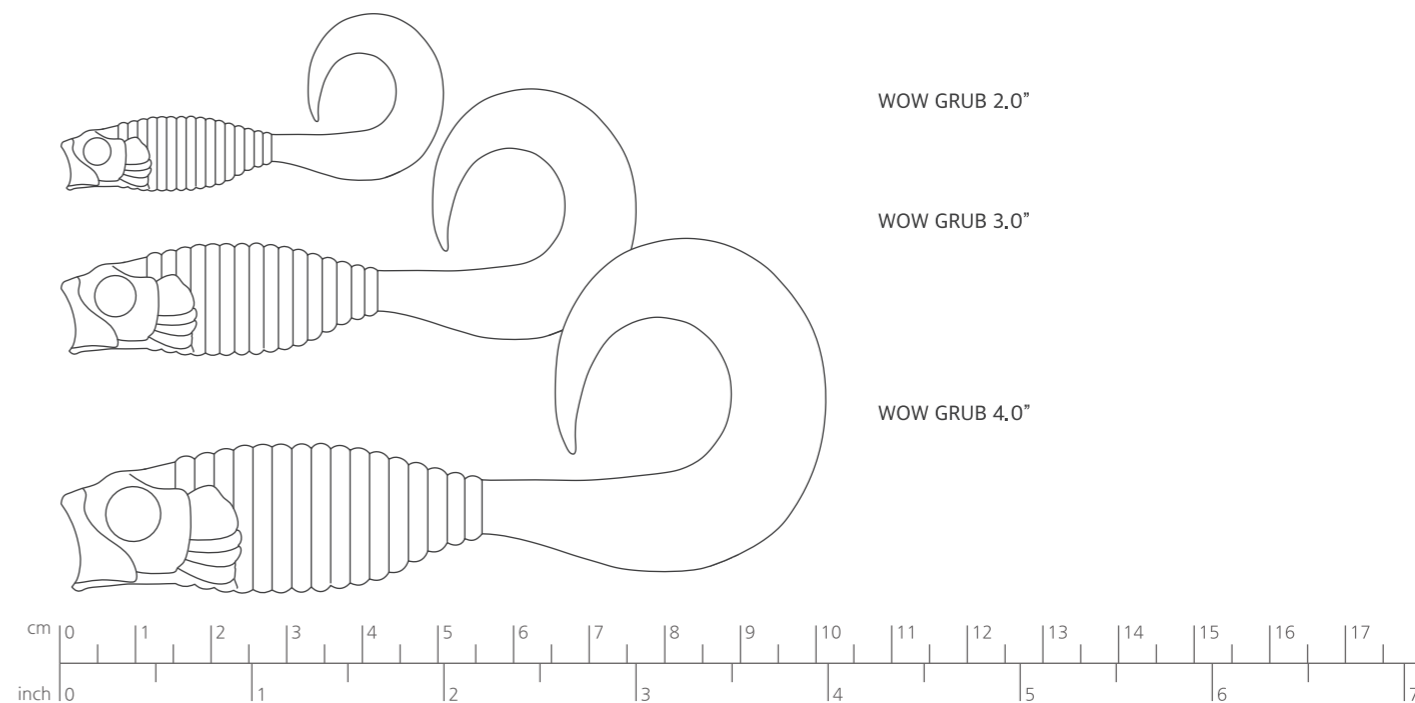

BURN GRUB 3.5"

번그럽 - 3.5"

LENGTH 3.5" (89mm) | WEIGHT 4.5g | 포장수량 12개 (1팩)
주문단위 1박스 (10팩입) | 소비자 가격 ₩ 4,000

번그럽 3.5"는 지그헤드를 사용함에 있어 최적 사이즈의 그럽 worm입니다. 특히, 선상은 물론 갯바위 및 방파제 등 바다낚시에 없어서는 안 될 최적의 worm입니다. 광어, 우럭은 물론 놀래미까지 공략할 수 있는 그럽 worm으로 기존의 그럽 worm들 보다 뛰어난 내구성을 가졌음에도 부드러움을 유지하여, 탁월한 조과와 함께 실속까지 겸비한 worm입니다.



- | | | | | | |
|---|-------------------------------|---|---------------------------------|--|--------------------------------|
|  | 007
SMOKE SILVER |  | 210
CREAM WHITE |  | 402
SILVER |
|  | 014
BLACK MIX FLAKE |  | 212
ORANGE SILVER |  | 405
BLOODY RED FLAKE |
|  | 031
PEARL SILVER |  | 304
WATER MELON BLACK |  | 407
CREAM WHITE GLOW |
|  | 108
RED SILVER |  | 401
GOLD |  | 438
HOT PINK |
| | |  | 902
LIGHT CINNAMON | | |



D GRUB 3"

디그럽 - 3"

LENGTH 3.0" (76mm) | WEIGHT 2.0g | 포장수량 16개 (1팩) ** 216 GLOW 14개 (1팩)
주문단위 1박스 (10팩입) | 소비자 가격 ₩ 2,500

D그럽 3"은 대형 쏘가리 및 우럭, 광어용으로 주로 사용되며 중형 지그헤드를 사용하면 대물 공략에 유리합니다. 루어 낚시의 대중화를 선도해 나간 대표적인 worm으로 많은 낚시인들로부터 호평을 받고 있습니다. 쏘가리, 꺾지, 송어, 배스 등에 두루 쓰일 수 있는 기본적인 그럽 형태로 부드러운 테일의 움직임이 특징입니다.



★ : 포장만 있음

- | | | | | | | | | | |
|---|---------------------------------|---|------------------------------------|---|--------------------------------|---|----------------------------------|---|----------------------------------|
|  | 003
WATERMELON SILVER |  | 011
BLACK |  | 108
RED SILVER |  | 216
GLOW |  | ★ 407
CREAM WHITE GLOW |
|  | 004
WATERMELON PEPPER |  | 012
CHARTREUSE SILVER |  | 204
MOTOR OIL RED |  | 401
GOLD |  | 429
DARK PURPLE |
|  | 005
PUMPKIN |  | 012H
CHARTREUSE SILVER |  | 210
CREAM WHITE |  | 402
SILVER |  | 438
HOT PINK |
|  | 006
PLUM |  | 014
BLACK MIX FLAKE |  | 212
ORANGE SILVER |  | ★ 403
DARK OLIVE GREEN |  | 902
LIGHT CINNAMON |
|  | 007
SMOKE SILVER |  | 017
WATERMELON MIX FLAKE |  | 213
POPPY RED SILVER |  | ★ 404
AMBER FLAKE |  | ★ 903
DARK CINNAMON |
|  | 008
GOLD MIX FLAKE |  | 031
PEARL SILVER |  | 214
GREEN SILVER |  | ★ 405
BLOODY RED FLAKE | | |

BURN GRUB 3.5" / D GRUB 3.0" SIZE

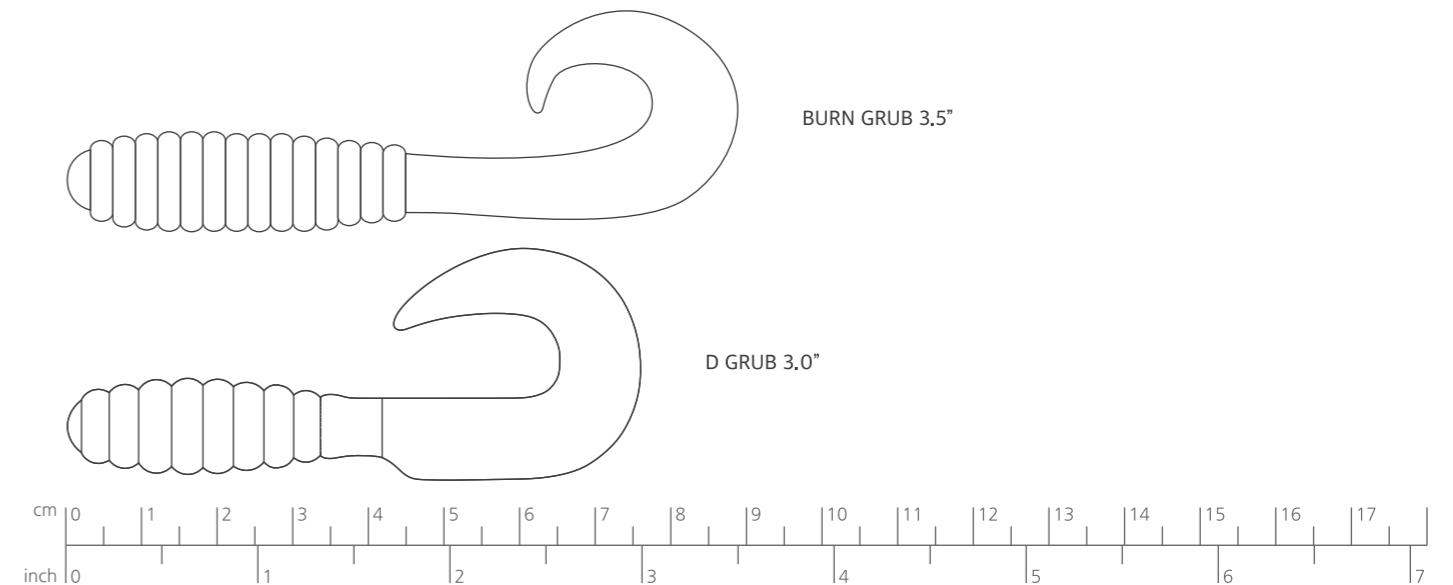

M GRUB 2"

엠 그럽 - 2"

LENGTH 2.0" (51mm) | WEIGHT 1.0g | 포장수량 16개 (1팩) ** 216 GLOW 14개 (1팩)
주문단위 1박스 (10팩입) | 소비자 가격 ₩ 2,500

M 그럽 2"는 얇은 몸통과 가는 꼬리에서 나오는 섬세하고 부드러운 액션이 특징이며 유속이 약할 때 좋습니다. 쏘가리 낚시의 대중화를 선도해 나가는 대표적인 원으로 많은 낚시인들에게 호평을 받고 있습니다. 쏘가리, 꺾지, 송어, 배스 등 루어낚시에 사용되는 원의 가장 기본적인 형태입니다. 부드러운 꼬리 움직임의 자연스러운 느낌이 대상어의 공격시간을 늘려주는 역할을 하여 가장 인기있는 그럽중에 하나입니다.



★ : 포장만 있음

- | | | | | |
|-----------------------|-----------------------|--------------------------|-------------------|-----------------|
| 003 WATERMELON SILVER | 007 SMOKE SILVER | 014 BLACK MIX FLAKE | 204 MOTOR OIL RED | 401 GOLD |
| 004 WATERMELON PEPPER | 008 GOLD MIX FLAKE | 017 WATERMELON MIX FLAKE | 210 CREAM WHITE | 402 SILVER |
| 005 PUMPKIN | 011 BLACK | 031 PEARL SILVER | 212 ORANGE SILVER | 429 DARK PURPLE |
| 006 PLUM | 012 CHARTREUSE SILVER | 108 RED SILVER | 216 GLOW | 438 HOT PINK |
| | | 902 LIGHT CINNAMON | | |

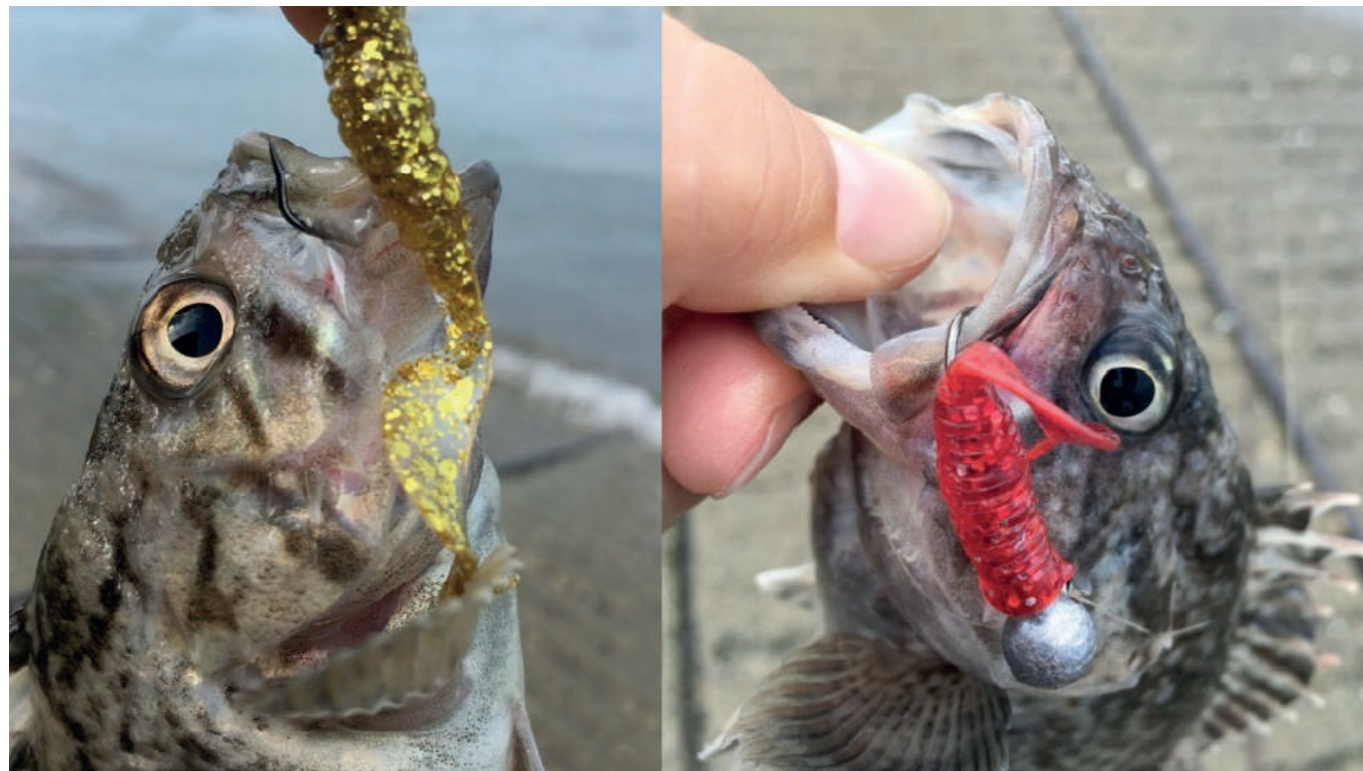

A GRUB 2"

에이 그럽 - 2"

LENGTH 2.0" (51mm) | WEIGHT 1.0g | 포장수량 16개 (1팩) ** 216 GLOW 14개 (1팩)
주문단위 1박스 (10팩입) | 소비자 가격 ₩ 2,500

A 그럽 2"는 통통한 몸체에 달린 납적하고 크게 말린 꼬리 부분에서 현란한 액션이 나옵니다. 유속이 심한 여울과 계류에서 특히 효과가 탁월한 제품입니다. 유충형태의 볼륨 있는 몸통은 탁한 물에서도 잘 보일 수 있도록 설계되었으며, 두껍고 큰 꼬리의 진동으로 강하게 어필하여 대상어를 공략할 수 있습니다.



★ : 포장만 있음

- | | | | | |
|-----------------------|--------------------------|-------------------|----------------------|--------------------|
| 004 WATERMELON PEPPER | 011 BLACK | 031 PEARL SILVER | 212 ORANGE SILVER | 402 SILVER |
| 005 PUMPKIN | 012 CHARTREUSE SILVER | 108 RED SILVER | 213 POPPY RED SILVER | 429 DARK PURPLE |
| 007 SMOKE SILVER | 014 BLACK MIX FLAKE | 204 MOTOR OIL RED | 216 GLOW | 438 HOT PINK |
| 008 GOLD MIX FLAKE | 017 WATERMELON MIX FLAKE | 210 CREAM WHITE | 401 GOLD | 902 LIGHT CINNAMON |

M GRUB 2.0" / A GRUB 2.0" SIZE

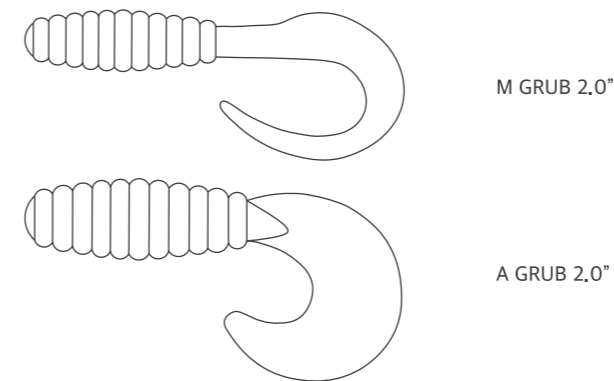

I GRUB 2"

아이 그럽 - 2"

LENGTH 2.0" (51mm) | WEIGHT 1.5g | 포장수량 16개 (1팩) ** 216 GLOW 14개 (1팩)
주문단위 1박스 (10팩입) | 소비자 가격 ₩ 2,500

I 그럽 2"는 몸체와 직각으로 붙어있는 꼬리의 강력한 액션으로 유속이 약한 곳에서도 유연한 움직임을 줄 수 있습니다. 특히 강한 꼬리의 진동을 통해 아간에도 좋은 효과를 볼 수 있는 그럽입니다.



★ : 포장만 있음 ★ : BULK만 있음

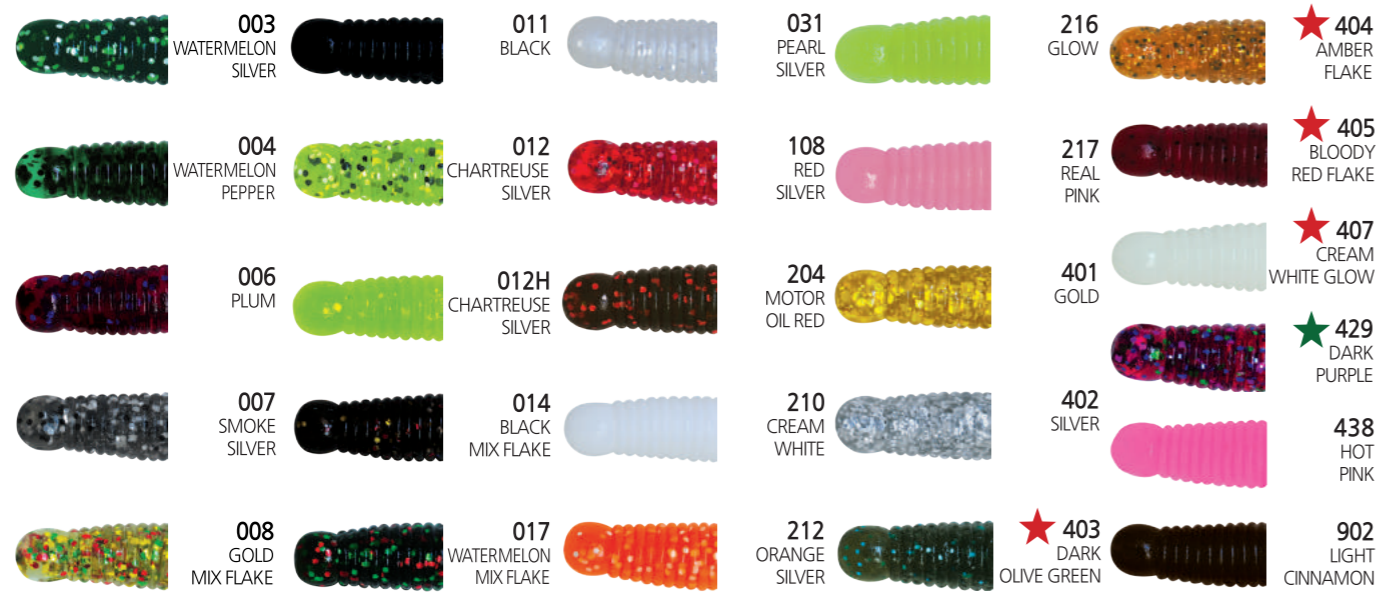

I GRUB 2.0" SIZE

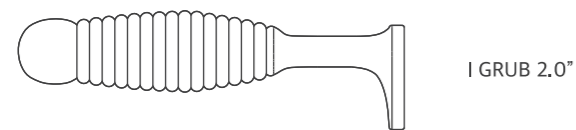

R GRUB 2"

알 그럽 - 2"

LENGTH 2.0" (55mm) | WEIGHT 1.5g | 포장수량 12개 (1팩), BULK 판매없음
주문단위 1박스 (10팩입) | 소비자 가격 ₩ 2,500

R 그럽 2" 몸통의 작은 홈들은 수중에서 기포를 잡아주고 파장을 일으켜 대상어종의 호기심을 증폭시키는 역할을 하며, 꼬리 부분은 커다란 진동과 파장으로 슬로우 릴링 시에도 꼬리의 움직임을 낚시대에 그대로 전해줍니다.



R GRUB 2.0" SIZE

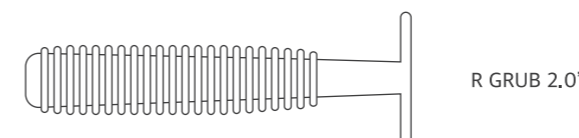

F GRUB 1.5"

에프 그럽 - 1.5"

LENGTH 1.5" (38mm) | WEIGHT 0.8g | 포장수량 16개 (1팩)

주문단위 1박스 (10팩입) | 소비자 가격 ₩ 2,500

F 그럽 1.5"는 꼬리 끝의 방울로 인한 강력한 액션과 진동으로 낚시 킬러라 불리던 P 그럽의 업그레이드 형태입니다. 낚시, 쏘가리와 더불어 송어의 영역에서도 익히 알려진 전천후 병기입니다.



★ : 포장만 있음

- | | | | |
|-----------------------|-----------------------|-------------------|--------------------|
| 003 WATERMELON SILVER | 008 GOLD MIX FLAKE | 108 RED SILVER | ★ 214 GREEN SILVER |
| 004 WATERMELON PEPPER | 012 CHARTREUSE SILVER | 204 MOTOR OIL RED | 438 HOT PINK |
| 006 PLUM | 014 BLACK MIX FLAKE | 210 CREAM WHITE | 902 LIGHT CINNAMON |
| 007 SMOKE SILVER | 031 PEARL SILVER | 212 ORANGE SILVER | 903 DARK CINNAMON |

J GRUB 2" (BULK)

제이 그럽 - 2" (BULK만 판매됨)

LENGTH 2.0" (50mm) | WEIGHT 1.5g | BULK 판매 (별도 포장 없음.)

주문단위 BULK | 소비자 가격 OPEN PRICE

J 그럽 2"는 대형 쏘가리 및 우럭, 광어용으로 주로 사용하며 중형 지그헤드와 사용하면 대물 공략에 유리합니다. 루어낚시의 대중화를 선도해 나간 대표적인 원으로 많은 낚시인들로부터 호평을 받은 원입니다. 쏘가리, 송어, 베스 등 루어낚시에 사용되는 가장 기본적인 형태로 부드러운 테일의 움직임이 특징입니다.



- | | | | | |
|-----------------------|-----------------------|--------------------------|----------------------------|--------------------|
| 003 WATERMELON SILVER | 007 SMOKE SILVER | 017 WATERMELON MIX FLAKE | 210 CREAM WHITE | 401 GOLD |
| 004 WATERMELON PEPPER | 008 GOLD MIX FLAKE | 031 PEARL SILVER | 212 ORANGE SILVER | 402 SILVER |
| 005 PUMPKIN | 012 CHARTREUSE SILVER | 108 RED SILVER | 213 POPPY RED SILVER | 429 DARK PURPLE |
| 006 PLUM | 014 BLACK MIX FLAKE | 109 CLEAR RED | 215 POPPY RED | 438 HOT PINK |
| | | 204 MOTOR OIL RED | 306 ORIGINAL GREEN PUMPKIN | 902 LIGHT CINNAMON |



F GRUB 1.5" / J GRUB 2.0" SIZE

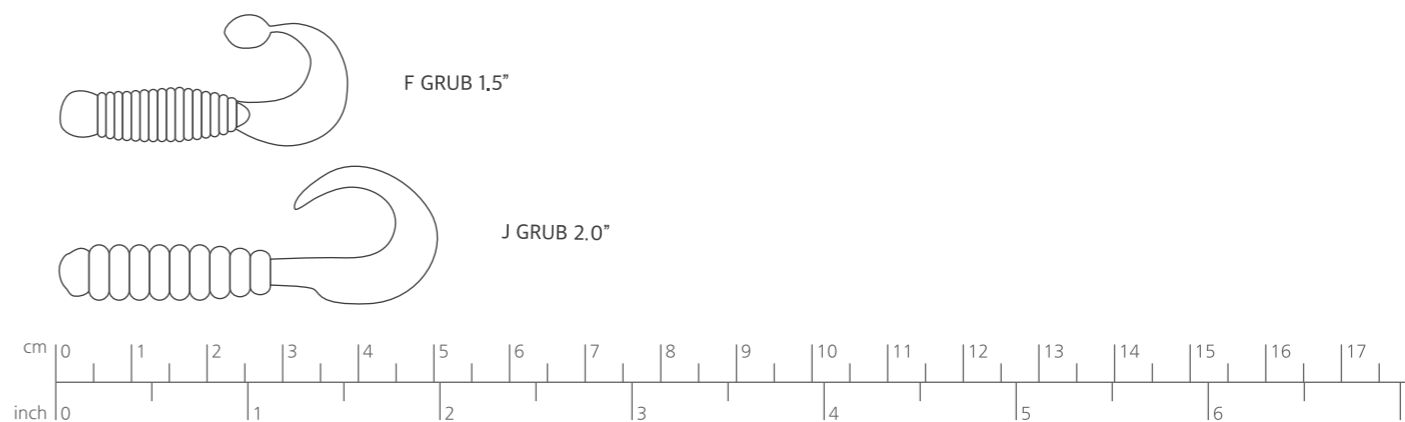



HARD BAIT

하드 베이트

- DC 100 / DC 200
- DC 300 / DC 400
- DISCO 40 / BRUTE 70
- SAEMI 70 / ABYSS 90
- SOKIL 55 / SOKIL 70
- ERA MINNOW 55
- HOPI MINNOW 70
- JOKER 65 / PIRAMI 70
- MU 45 (SS) / MU 45 (SP)
- AXE SERPENT 75 / TOKON MINNOW 90
- STRIKER 90 (S)
- STRIKER 90 (SP)
- SLIMJACK 110 / TREMOR 65 (S/N)
- NAPJARU 60 / BEETLE 70
- VAULT 35 / VAULT 55
- D POP 70
- RAMBLER 120
- STRIKER 110 / AXE SERPENT 130
- AXE DRAKE 125
- DJ MINNOW 85 / DJ MINNOW 100
- TOKON VIB 80
- VORTEX / AXE BLADE

DC DAMIKI CRANK

HARD BAIT

SERIES



DC - 200

DC - 100

DC - 100 / 200

디씨 - 100 / 200

LENGTH 55mm | WEIGHT 13.0g | DEPTH 1.0m 주문단위 1박스 (6개입) | 소비자 가격 ₩ 8,000
 LENGTH 55mm | WEIGHT 14.0g | DEPTH 2.0m 주문단위 1박스 (6개입) | 소비자 가격 ₩ 9,000

FLOATING

DC - 100 은 수심 1m권을 공략하기 위해 웨로우 립 크랭크로 제작되었습니다. 중심 이동 설계로 비거리를 늘려주었고, 머리쪽에 고정된 하중을 통해 안정된 균형감을 잡았습니다. 수중 장애물이 있는 지형이나 넓고 얇은 지역을 탐색 할 때 주로 사용되는 크랭크베이트입니다.

DC - 200 은 수심 2m권을 공략하기 위해 미들 립 크랭크로 제작되었습니다. 중심 이동 설계로 비거리를 늘려주었고, 머리쪽에 고정된 하중을 통해 안정된 균형감을 잡았습니다. 수중 장애물이 있는 지형이나 수심 2m권의 바닥 지형을 바텀 펌핑으로 주로 공략하여 대상어의 리액션바이트를 유도하면 좋은 조과를 볼 수 있습니다.

DC-100 / DC-200은 색상이 동일하게 나옵니다.

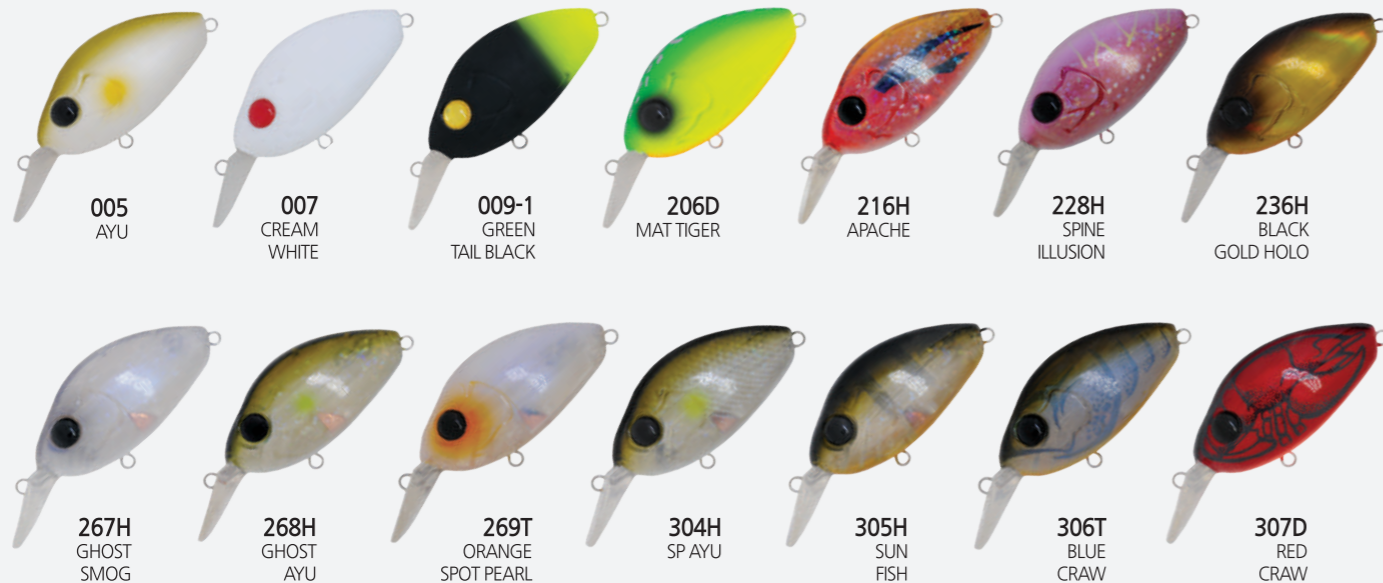

005 AYU

007 CREAM WHITE

009-1 GREEN TAIL BLACK

206D MAT TIGER

216H APACHE

228H SPINE ILLUSION

236H BLACK GOLD HOLO

267H GHOST SMOG

268H GHOST AYU

269T ORANGE SPOT PEARL

304H SP AYU

305H SUN FISH

306T BLUE CRAW

307D RED CRAW



DC - 300

DC - 400

DC - 300 / 400

디씨 - 300 / 400

LENGTH 55mm | WEIGHT 15.5g | DEPTH 3.0m 주문단위 1박스 (6개입) | 소비자 가격 ₩ 10,000
 LENGTH 70mm | WEIGHT 25.0g | DEPTH 4.0m 주문단위 1박스 (6개입) | 소비자 가격 ₩ 12,000

FLOATING

DC - 300 은 400과 함께 디씨 시리즈의 딥 크랭크로서 3m 이상의 수심까지 빠른 시간에 도달할 수 있습니다. 다목적 중심 이동 설계로 원투에 유리하며, 숏가락 형태의 립은 저속 리트리브에서도 안정적인 워블링 액션을 보여줍니다. 날렵해진 꼬리 라인으로 한 층 업그레이드 된 리얼 베이트 액션을 구현했습니다.

DC - 400 은 운용에 많은 기술력을 요하는 딥 크랭크입니다. 비교적 작은 사이즈의 딥 크랭크로 3m에서부터 4m까지의 바닥을 느낄 수 있습니다. 다목적 중심이동 설계로 원투에 유리하고, 내부의 구슬들은 자극적인 소리를 내어 대상어의 관심을 집중 시킵니다. 하단에 안정된 하중을 주어, 스톱 앤 고 액션 시 리트리브를 멈추면 장시간의 플로팅이 가능하게 하였습니다.

DC - 300



001 YELLOW HEAD

002 BLUE HEAD

003 SHAD

005 AYU

206D MAT TIGER

304H SP AYU

305H SUN FISH

307D RED CRAW

322H SOFT SHELL

DC - 400



206D MAT TIGER

236H BLACK GOLD HOLO

311H NATURAL LIST

315H BLACK SILVER HOLO

316H RED GILL

317H BLUE GILL

DISCO - 40

디스코 - 40

LENGTH 40mm | WEIGHT 4.6g | DEPTH 0.5m
주문단위 1박스 (6개입) | 소비자 가격 ₩8,000

FLOATING

디스코 40은 초보자와 전문낚시인 모두 만족할 수 있는 초소형 크랭크입니다. 작은 체구임에도 충실한 워블링을 기반으로 슬로우 리트리브, 트위칭, 스톱앤고 등 다양한 방법으로 운용할 수 있습니다. 균형잡힌 중심 이동 설계로 비교적 원거리 캐스팅이 용이하며, 압박이 높은 상황에서의 배스, 쏘가리, 양어장 송어에 이르기까지 빠짐 없이 사용 가능한 전천후 크랭크입니다.



SAEMI - 70

새미 - 70

LENGTH 70mm | WEIGHT 4.5g | DEPTH 1.0m
주문단위 1박스 (6개입) | 소비자 가격 ₩6,000

SUSPEND

수많은 앵콜 요청으로 여러분의 품으로 돌아온 새미70! 새미70은 빠르고 반복적인 액션연출이 특징이며, 우수한 서스펜드 기능을 자랑하는 미노우입니다. 미세한 로드 테크닉이 가능해 장애물 부담에서 벗어나 보다 과감한 목표물 공략이 가능합니다.



BRUTE - 70

브루트 - 70

LENGTH 70mm | WEIGHT 22.0g | DEPTH 1.0m
주문단위 1박스 (6개입) | 소비자 가격 ₩ 10,000

FLOATING

브루트 70은 사각형의 입술을 가진 스퀘어빌 크랭크베이트입니다. 중심 이동식 설계의 채움과 밀결림이 적고 큰 파장을 만들어내는 외형은, 수면위로 떠오를 때 뒤쪽으로 후진하며 워블링하는 듯한 브루트만의 강력하고 안정적인 액션을 만들어냅니다. 중심 이동식 설계는 완벽한 비거리와 함께 수중 지형물 곳곳을 세밀하게 공략할 수 있게 해줍니다.

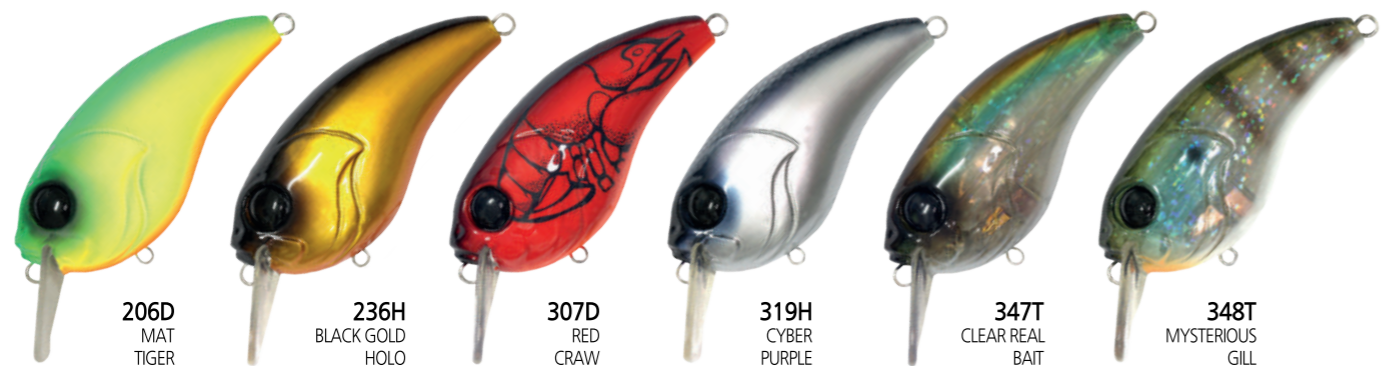

ABYSS - 90

어비스 - 90

LENGTH 90mm | WEIGHT 13.5g | DEPTH 3.0m
주문단위 1박스 (6개입) | 소비자 가격 ₩ 12,000

SUSPEND

어비스 90은 16℃ 이하의 수온에서 더욱 효과적인 서스펜드 미노우입니다. 보다 안정적이고 빠르게 한계 수심층까지 도달 할 수 있도록 고안된 긴 립은 상대적으로 깊은 수심층에 있는 대상어종에 효과적으로 대응합니다. 무게에 비해 날렵한 몸체구조는 우월한 비거리를 선사하며, 정밀한 무게균형을 기반으로 한 최상의 수중 서스펜딩 능력은 대상어의 시야에 오랫동안 노출되어 호기심 자극 및 리액션 바이트 유도에 탁월합니다.



DAMIKI MINNOW



SOKIL - 70

SOKIL - 55

SOKIL - 55

쏘킬 - 55

LENGTH 55mm | WEIGHT 4.6g | DEPTH 2.0m
주문단위 1박스 (6개입) | 소비자 가격 ₩ 7,000

SUSPEND

쏘킬 55는 쏘가리, 배스 등 어식어종을 공략하기에 가장 이상적인 사이즈로 주 먹이가 되는 살치와 피라미의 형상을 따 제작 단계에서부터 국내필드에 맞게 생산된 하드베이트입니다. 맑고 경쾌한 래틀음으로 대상어를 유혹하며 정확한 서스펜드로 대상어에게 보다 오래도록 노출이 가능하므로 기대 이상의 조과를 낼 수 있습니다.



206D MAT TIGER 226H GHOST 236H BLACK GOLD HOLO 311H NATURAL LIST 312H PURE PINK 313H PURE PINK HOLO 314H YELLOW AYU 316H RED GILL 317H BLUE GILL 318H CYBER GREEN 319H CYBER PURPLE 330H REAL BAIT

SOKIL - 70

쏘킬 - 70

LENGTH 70mm | WEIGHT 8.2g | DEPTH 2.0m
주문단위 1박스 (6개입) | 소비자 가격 ₩ 10,000

SUSPEND

쏘킬 70은 쏘가리, 배스 등의 주 먹이가 되는 살치와 피라미의 형상을 따 제작 단계에서부터 국내필드에 맞게 생산된 하드베이트입니다. 실력있는 많은 앵글러들의 요구에 맞게 기존의 쏘킬 55에 비해 향상된 비거리와 무거운 무게로 더 큰 필드를 공략할 수 있습니다. 특히 최적에 가까운 서스펜딩 액션으로 대상어가 여유있게 공격할 수 있는 시간을 줄 수 있는 전천후 병기입니다.



012H BLACK HOLO 206D MAT TIGER 236H BLACK GOLD HOLO 311H NATURAL LIST 314H YELLOW AYU 316H RED GILL 317H BLUE GILL 330H REAL BAIT

ERA MINNOW - 55

에라 미노우 - 55

LENGTH 55mm | WEIGHT 4.1g | DEPTH ∞m
주문단위 1박스 (6개입) | 소비자 가격 ₩ 8,000

SINKING

마그네틱 밸런스 시스템으로 탁월한 비거리를 선보임과 함께 적절한 폴링속도로 강한 물살에서의 흘러감을 최소화하여, 비슷한 스펙의 타제품보다 공략하고자 하는 위치에 정확히 도달하고, 미들레인지부터 바텀까지 전층을 공략 할 수 있습니다. 플랫폼에 험프백 스타일로 유속이 적은 곳에서 느린 속도의 리트리브 시에도 큰 파동이 발생되며, 트위칭을 통한 다크액션에서 측면 뒤집힘이 우수합니다. 몸체가 표층과 수평인 상태 그대로 사선으로 하강할 때, 등 부분에서 배 부분으로 갈수록 좁아지는 형태가 만들어내는 뒤틀리는 액션을 통해 스푼과 같이 운용하여 폴링 바이트를 유도 할 수도 있습니다.



마그네틱 밸런스 시스템을 도입하여 탁월한 비거리를 선보임과 동시에 적절한 폴링속도로 강한 물살에서의 흘러감을 최소화하고, 공략하고자 하는 위치에 정확히 도달할 수 있습니다.

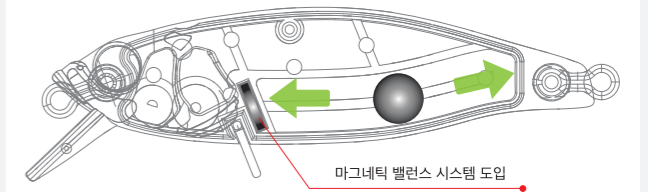

마그네틱 밸런스 시스템 도입

마그네틱 밸런스 시스템 (MAGNETIC BALANCE SYSTEM)



012H BLACK HOLO 206D MAT TIGER 236H BLACK GOLD HOLO 311H NATURAL LIST 314H YELLOW AYU 317H BLUE GILL 374H HOLO SHINE GOLD 375H GOLD GILL HOLO



HOPI MINNOW - 70

호피 미노우 - 70

LENGTH 70mm | WEIGHT 6.7g | DEPTH ∞m
주문단위 1박스 (6개입) | 소비자 가격 ₩ 8,000



SLOW SINKING

마그네틱 밸런스 시스템을 채용한 슬로우 싱킹 타입 미노우 호피는 경이적인 비거리를 보여줍니다. 최고의 밸런스를 유지하므로 응답속도가 빨라 리트리브, 저킹, 트위칭, 스테이 동작 시 안정적인 퍼포먼스를 보여줍니다. 싱킹타입이지만 느린 수중낙하 속도는 대상어에게 긴 공격 타이밍을 주어 확실한 바이트를 유발한다. 뿐만 아니라 깔끔한 워블링을 통한 리액션 바이트도 가능해 모든 상황에서 압도적으로 높은 입질을 자랑하는 쏘가리 미노우의 표준입니다.

마그네틱 밸런스 시스템을 도입하여 탁월한 비거리를 선보임과 동시에 적절한 풀링속도로 강한 물살에서의 흘려감을 최소화하고, 공략하고자 하는 위치에 정확히 도달할 수 있습니다.

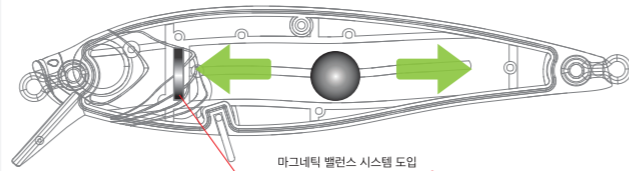

마그네틱 밸런스 시스템 (MAGNETIC BALANCE SYSTEM)



012H BLACK HOLO 206D MAT TIGER 236H BLACK GOLD HOLO 311H NATURAL LIST 314H YELLOW AYU 317H BLUE GILL 374H HOLO SHINE GOLD 375H GOLD GILL HOLO



JOKER - 65

조커 - 65

LENGTH 65mm | WEIGHT 5.6g | DEPTH 1.0m
주문단위 1박스 (6개입) | 소비자 가격 ₩ 10,000

SUSPEND

쏘가리를 잡기 위한 마지막 히든 카드. 조커 65는 피라미, 살치 등 어식어들이 공략하기 좋은 베이트 피쉬를 참고하여 제작하여 은신해 있는 쏘가리, 배스 등 어식어들을 유혹합니다. 날렵하고 균형 잡힌 바다로 트위칭이나 저킹액션이 좋고 정확한 서스펜드로 대상어에게 보다 오래 노출되어 기대 이상의 조과를 볼 수 있습니다.



206D MAT TIGER 236H BLACK GOLD HOLO 304H SP AYU 311H NATURAL LIST 319H CYBER PURPLE 320H ROSE PINK 338H MYSTIC PINK LINE 347T CLEAR REAL BAIT 348T MYSTERIOUS GILL

PIRAMI - 70

피라미 - 70

LENGTH 70mm | WEIGHT 4.5g | DEPTH 0.6m
주문단위 1박스 (6개입) | 소비자 가격 ₩ 6,000

SLOW FLOATING

피라미 70은 여러 앵글러의 성원으로 돌아온 다미끼의 대표 미노우 중 하나입니다. 피라미 70은 수심 1M 이내의 얕은 수심에서 찾을 수 있는 전형적인 베이트 피쉬의 형태를 갖추고 있습니다. 배스나 계류권의 포식어종을 상대할 때 밀걸림이 적고, 안정적인 균형감을 통해 깔끔한 저킹과 트위칭 동작으로 입질을 극대화합니다.



012H BLACK HOLO 206D MAT TIGER 236H BLACK GOLD HOLO 304H SP AYU 311H NATURAL LIST 347T CLEAR REAL BAIT 348T MYSTERIOUS GILL 351D SUNSET



MU - 45 (SS)

MU - 45 (SP)

MU



MU - 45 (SS)

뮤 - 45 (SS)

LENGTH 45mm | WEIGHT 4.6g | DEPTH ∞ m
주문단위 1박스 (6개입) | 소비자 가격 ₩ 7,000

SLOW SINKING

뮤 45는 SS는 포식어가 가장 쉽게 공격할 수 있는 크기의 스몰 미노우입니다. 이동형 웨이트를 사용하여 크기와 무게에 비하여 멀리 캐스팅할 수 있으며, 머리쪽에 중심을 두어 빠른 진동을 발생시킬 수 있습니다. 슬로우 싱킹 타입으로 제작되어 겨울철 양어장 낚시에도 적합합니다.



MU - 45 (SP)

뮤 - 45 (SP)

LENGTH 45mm | WEIGHT 4.3g | DEPTH 0.5m
주문단위 1박스 (6개입) | 소비자 가격 ₩ 7,000

SUSPEND

뮤 45 SP는 누구나 쉽게 사용할 수 있는 스몰 미노우입니다. 로드 액션에 따른 반응이 빠르며 워블링 액션이 크지 않아서 비틀거리는 액션을 보여, 공격성이 떨어진 대상어의 공격본능을 자극합니다. 긴 수중 정지 시간은 더 많은 공격시간으로 대상어를 효과적으로 유혹합니다. 작은 사이즈로 계류에서의 쏘가리, 꺾지, 꼬리, 송어 등을 쉽게 공략함은 물론, 댐이나 저수지에서의 배스 공략 등 다양한 필드에서 운용할 수 있습니다.



005 AYU, 012H BLACK HOLO, 206D MAT TIGER, 213H PHANTOM, 216H APACHE, 217H BLACK GHOST, 224H PURPLE PIRI, 226H GHOST, 228H SPINE ILLUSION, 236H BLACK GOLD HOLO

*** 스페셜 트라우트 훅 (SPECIAL TROUT HOOK 장착)



001 BUBBLE GUM, 005 AYU, 007 CREAM WHITE, 009-1 GREEN TAIL BLACK, 019-1 LIGHT PINK, 206D MAT TIGER, 209P WHITE SPOT RED, 216H APACHE, 228H SPINE ILLUSION, 236H BLACK GOLD HOLO



AXE SERPENT - 75

엑스 서펜트 - 75

LENGTH 75mm | WEIGHT 8.0g | DEPTH 1.0m
주문단위 1박스 (6개입) | 소비자 가격 ₩ 10,000

SUSPEND

엑스 서펜트 75는 강계 및 댐에서 서식하는 어식어종의 주된 베이트 피쉬의 형상을 모티브로 제작됐습니다. 입수 수심이 1m로 비교적 얇아 계류에서도 걱정없이 운용이 가능하며, 단순한 캐스팅과 리트리빙만으로도 안정적인 워블링 액션을 구현해 대상어의 입질을 받아낼 수 있습니다.



TOKON MINNOW - 90

투혼 미노우 - 90

LENGTH 90mm | WEIGHT 13.0g | DEPTH 1.0m
주문단위 1박스 (6개입) | 소비자 가격 ₩ 12,000

SLOW FLOATING

투혼 미노우 90은 일본에서의 실전 테스트로 입증된 최고의 저크베이트입니다. 바다는 주 대상어의 먹이가 되는 베이트피쉬의 기본 크기이고, 측면은 도톰한 느낌을 주어 대상어에 강하게 어필하면서도 안정적인 균형감을 유지합니다. 입체감 있는 눈은 특수 제작되어 강한 반사력을 가지고 있으며 물 속에서 그 효과가 더욱 증대됩니다. 또한 꼬리 부분에 사용된 페더 혹은 뛰어난 시인성과 물결에 의한 흔들림으로 대상어의 공격 포인트를 정확하게 잡아주어 흑셋 성공률을 높여줍니다.



Striker

DAMIKI STRIKER

스트라이커 90 (S/SP)

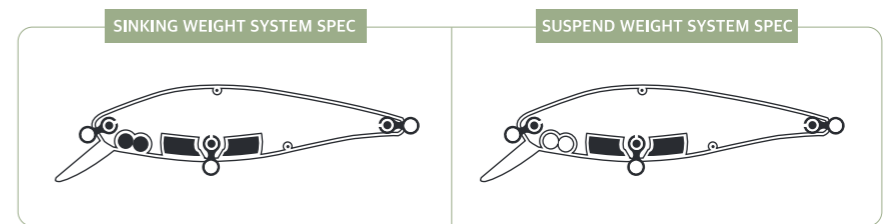

STRIKER - 90 (S)

스트라이커 - 90 (S)

LENGTH 90mm | WEIGHT 13.0g | DEPTH ∞m
주문단위 1박스 (6개입) | 소비자 가격 ₩ 7,000

SINKING

스트라이커 90 S는 라이트 태클에 적합한 소형 싱킹 립베이트입니다. 짧은 립과 고정형 웨이트는 빠르고 강한 저킹에서도 정확한 액션과 정지 동작을 보여줍니다. 싱킹 타입은 추가된 웨이트 덕분에 조금 더 멀리 캐스팅이 가능하며, 바이브레이션을 운용할 때와 같은 형태로 사용하면 특유의 흔들림이 더해져 좋은 효과를 볼 수 있습니다. 워블링과 작은 위글링이 적절히 조합된 형태의 액션으로 운용이 쉽기 때문에 하드베이트를 처음 사용하는 초보자도 사용이 용이합니다.





SLIMJACK - 110

슬림잭 - 110

LENGTH 110mm | WEIGHT 12.0g | DEPTH 0.5m
주문단위 1박스 (6개입) | 소비자 가격 ₩ 10,000



SLOW FLOATING

다미끼 슬림 미노우 중 두번째 모델인 슬림 잭 110은 배스의 주된 먹이인 살치를 모티브로하여 탄생했습니다. 오목하게 설계된 바디는 측면의 반사광을 극대화 시킵니다. 저킹 액션에서의 현란한 반짝임과 정지 동작은 배스의 관심을 끌기에 부족함이 없으며, OWNER社의 트레블 훅을 사용하여 스트라이크 성공률을 높은 진정한 토너먼트 저크베이트입니다..



005 AYU 012H BLACK HOLO 206D MAT TIGER 228H SPINE ILLUSION 236H BLACK GOLD HOLO 267H GHOST SMOG 268H GHOST AYU 271H BS CRYSTAL 304H SP AYU 305H SUN FISH

STRIKER - 90 (SP)

스트라이커 - 90 (SP)

LENGTH 90mm | WEIGHT 10.5g | DEPTH 1.0m
주문단위 1박스 (6개입) | 소비자 가격 ₩ 7,000

SUSPEND

스트라이커 90 SP는 라이트 태클에 적합한 소형 서스펜드 형 저크 베이트입니다. 짧은 립과 고정형 웨이트는 빠르고 강한 저킹에서도 정확한 액션과 정지동작을 보여줍니다. 크지 않은 바디 사이즈로 활성도가 떨어진 대상어종까지도 쉽게 공격 하기 때문에 입질이 약한 상황에서도 사용이 용이합니다.



TREMOR - 65 (S/N)

트레모어 - 65 (S/N) 13g, 15g

LENGTH 65mm | WEIGHT 13.0g, 15.0g | DEPTH ∞m
주문단위 1박스 (6개입) | 소비자 가격 ₩ 8,000

SINKING

트레모어 65는 장기간 진행된 프로젝트에서 많은 연구와 테스트를 거쳐 제작된 바이브레이션으로 국내 필드에 맞는 맞춤형 바이브입니다. 저중심 설계로 인한 오토 바이브레이션 기능으로 워블링 액션이 나와, 폴링 만으로도 입질 유도가 가능합니다. 저속 리트리빙에서도 안정된 자세와 대상어에게 강하게 어필할 수 있는 파동을 만들어냅니다.

*** 구슬 투입여부에 따라 무음버전과 유음버전으로 나뉩니다.

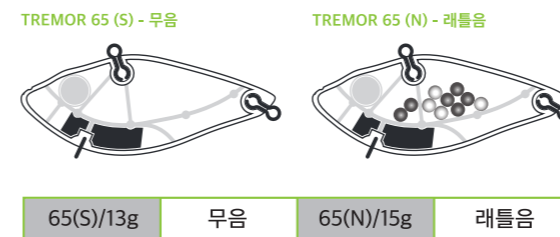

65(S)/13g 무음 65(N)/15g 래들음



307D RED CRAW 322H SOFT SHELL 323H BLACK CHROME 324D REAL SHAD 325H BLUE HOLLOW 326H AMERICAN SHAD

NAPJARU - 60

납자루 - 60 (10.5g, 28.0g)

LENGTH 60mm | WEIGHT 10.5g, 28.0g | DEPTH ∞m
주문단위 1박스 (6개입) | 소비자 가격 ₩ 6,000

SINKING

납자루 60은 좌우 흔들림에 상하 진동까지 가미시켜 설계된 제품으로 등부분의 지느러미 형상이 액션의 폭을 더욱 증가 시켜주도록 고안되었습니다. 다이내믹한 액션은 초보처럼 입질이 까다로운 시기에 좋은 반응을 보입니다. 정교하게 설계된 내부구조 덕분에 바늘의 크기를 기호에 맞게 바뀌도 액션이 깨지지 않을 만큼 뛰어난 균형감각을 갖췄습니다. 넓게 설계된 머리면적은 물의 저항을 더욱 많이 받아 더욱 큰 액션의 폭을 만들어 적극적이고 공격적인 공략을 가능하게 했습니다.



BEETLE - 70

비틀 - 70

LENGTH 70mm | WEIGHT 13.0g | DEPTH ∞m
주문단위 1박스 (6개입) | 소비자 가격 ₩ 6,000

SINKING

비틀 70은 자연스럽게 떨어지는 상황에서 좌우로 흔들리는 액션을 가진 바이브입니다. 중량감을 주어 원거리 캐스팅이 가능하며 크고 많은 수의 스테인리스 구슬이 과격하고 공격적인 소리를 만들어내어 숨어 있는 대상어의 청각을 자극해 공격하도록 설계되었습니다.



VAULT - 35

볼트 - 35

LENGTH 35mm | WEIGHT 4.0g
주문단위 1박스 (10개입) | 소비자 가격 ₩ 6,000

볼트 35는 3개의 스냅 홀로 슬로우 리트리브부터 패스트 리트리브까지 최상의 진동을 연출합니다. 대형 바이브레이션의 진동을 증가하는 마이크로 바이브레이션으로, 민물의 송어, 쏘가리, 꺾지를 비롯하여 바다의 우럭, 볼락 등 수면의 포식어들이 가장 쉽게 공략하는 사이즈로 제작했습니다. MUSTAD사의 더블 훅을 사용하여 밀걸림은 최소화 시키고 훅킹 성공률은 높이면서 예민한 입질에도 강하게 반응할 수 있게 제작했습니다.



VAULT - 55

볼트 - 55

LENGTH 55mm | WEIGHT 15.0g
주문단위 1박스 (10개입) | 소비자 가격 ₩ 8,000

볼트의 대형모델로, 베스는 물론 바다에서 농어, 삼치, 부시리까지 공략할 수 있도록 제작되었습니다. 황동판을 이용하여 내구성을 높였으며 헤드쪽에 집중된 무게중심으로 상상을 초월하는 진동을 발생시켜 리액션 바이트를 유도할 수 있습니다. 3개의 홀과 더블락 스냅을 활용하여 진동의 강약과 리트리브 속도 조절이 가능합니다.



D POP - 70

디팝 - 70

LENGTH 70mm | WEIGHT 10.0g | DEPTH 0m
주문단위 1박스 (6개입) | 소비자 가격 ₩ 8,000

RAMBLER - 120

램블러 - 120

LENGTH 120mm | WEIGHT 20.0g | DEPTH 0m
주문단위 1박스 (6개입) | 소비자 가격 ₩ 12,000

TOP WATER BAIT



다미끼 탑워터의 절대강자!



FLOATING

램블러는 탑워터 스틱 (펜슬) 베이트입니다. 로드 액션에 능숙하지 않은 초보자도 간단한 저킹만으로 프로 앵글러처럼 정확한 워킹 더 독 액션을 연출할 수 있습니다. 내부에 포함 된 텅스텐 구슬은 원투가 가능하게 함과 동시에 독특한 래틀 사운드를 통해 자극적인 워킹 더 독 액션을 만들어내어 까다로운 베스의 입질을 유도하기에 충분합니다.

FLOATING

디팝 70은 다미끼 탑워터 중 토너먼트에서 가장 높은 효과를 보여온 대표 포퍼입니다. 아랫턱보다 조금 앞 쪽으로 길게 설계된 윗 입술은 더욱 큰 물보라를 일으키고, 패더 테일 혹은 자연스러운 액션과 시인성을 연출합니다. 스피닝 로드나 베이트 로드 모두 사용 가능한 크기로 필드에 구매 받지 않고 전천후 사용이 가능합니다.



TOP WATER
PRODUCT
IT ITEM!!

STRIKER - 120

스트라이커 - 120

LENGTH 120mm | WEIGHT 14.0g | DEPTH 1.0m
주문단위 1박스 (6개입) | 소비자 가격 ₩ 12,000

SUSPEND

가늘고 긴 몸체의 루어에 대하여 빠른 반응을 보이는 농어의 특성을 이용하여 설계된 미노우. 슬림한 바디 라인으로 강한 트위칭, 저킹동작에서도 손목에 무리가 가지 않습니다. 강한 액션에서도 밸런스를 유지할 수 있도록 머리쪽의 이마선 (Forehead line)과 입을 같은 선상에 배열한 설계입니다. 숏바이트 상황을 효과적으로 극복할 수 있도록 몸체에 3개의 OWNER사의 cutting point hook을 최상의 간격으로 배열했습니다. 꼬리까지 길게 연결되어 있는 이동형 웨이트가 쉬운 원거리 캐스팅과 충분한 정지 동작을 구현해, 예민한 농어 공략에도 최상의 효과를 나타냅니다.

◆ 바다용 하드베이트 루어입니다.

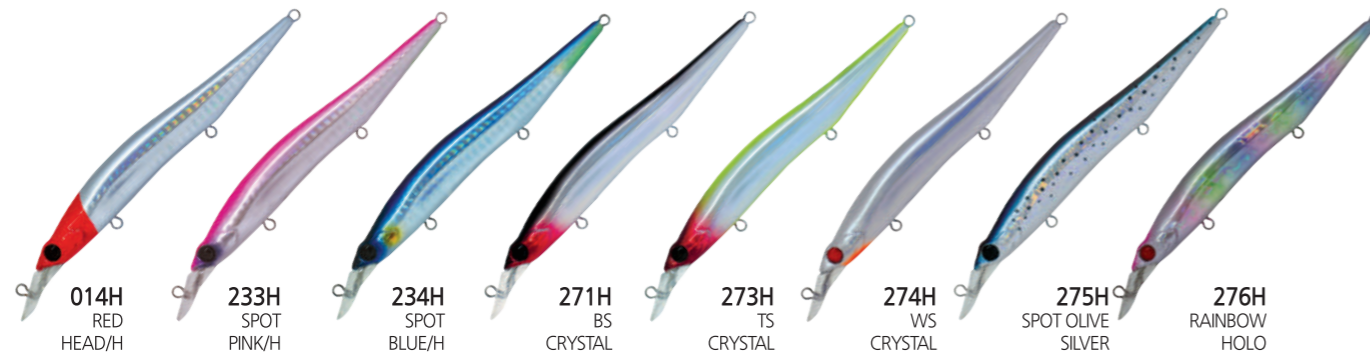

AXE SERPENT - 130

엑스 서펜트 - 130

LENGTH 130mm | WEIGHT 20.0g | DEPTH 0.5m
주문단위 1박스 (6개입) | 소비자 가격 ₩ 14,000

FLOATING

텡스텐 웨이트를 삽입한 본격 농어용 미노우. 전통적인 형태를 지니고 있는 AXE시리즈 미노우는 오리지널 홀로그래프 스티커 처리로 빛 반사를 극대화 시켰으며, 캐스팅 시 텡스텐 유동웨이트로 우월한 비거리를 제공합니다. 장애물 극복능력의 향상으로 수심이 낮은 어밭 공략에 탁월하며, 베이트 피쉬와 흡사한 바디를 이용해 대상어를 유혹합니다. 조류의 속도 및 방향을 감지하는 감각적인 바디는 3개의 훅을 최상의 간격으로 배열하여 높은 스트라이크 성공률을 자랑합니다.

◆ 바다용 하드베이트 루어입니다.

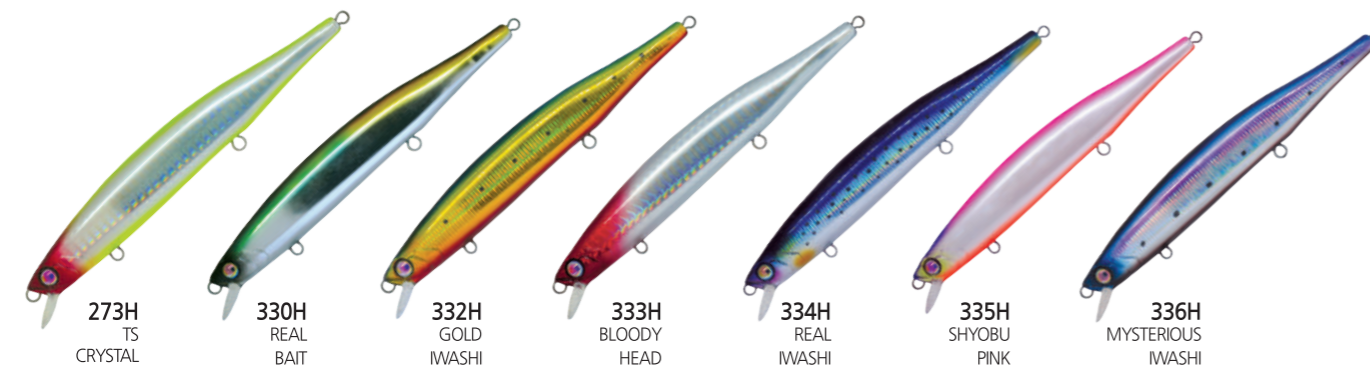

AXE DRAKE - 125

엑스 드레이크 - 125

LENGTH 125mm | WEIGHT 21.0g | DEPTH 0.8m
주문단위 1박스 (6개입) | 소비자 가격 ₩ 14,000

FLOATING

얇은 어발로 들어온 농어 공략에 탁월한 드레이크 125는 오리지널 홀로그래프 스티커 처리로 빛 반사를 극대화 시켰습니다. 최상의 이동 웨이트 시스템으로 캐스팅시 루어가 밸런스를 유지하며 먼 거리까지 흐트러짐 없이 비행합니다. 단순한 리트리브 만으로도 대상어에 자극적인 워블링 액션을 보여줍니다.

◆ 바다용 하드베이트 루어입니다.

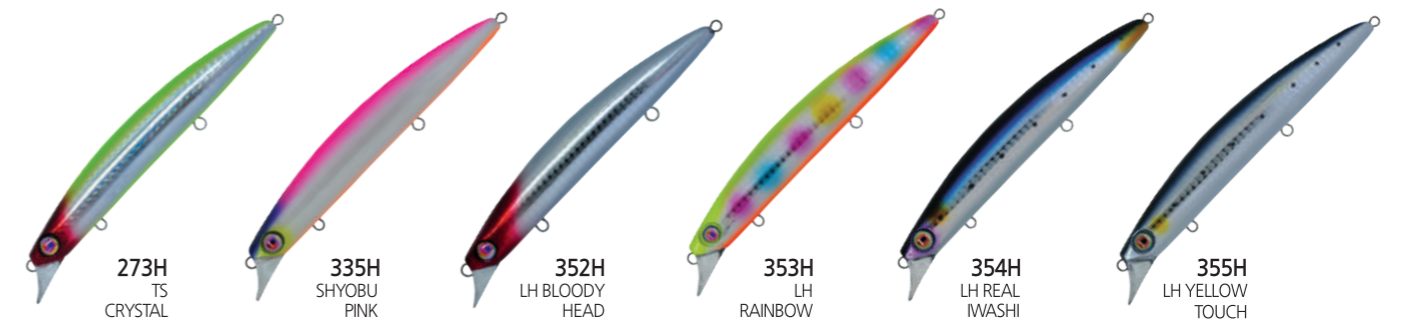

DJ MINNOW - 85/100

디제이 미노우 - 85/100

LENGTH 85mm | WEIGHT 23.0g 주문단위 1박스 (6개입) | 소비자 가격 ₩ 12,000
 LENGTH 100mm | WEIGHT 37.0g 주문단위 1박스 (6개입) | 소비자 가격 ₩ 14,000

SINKING

DJ 미노우만이 갖는 놀라운 비거리, 환상적인 워블링 액션과 고정식 저중심 설계가 선사하는 안정된 수평 풀링은 대상어종에 폭발적인 입질과 탁월한 히팅 확률을 보장합니다. 일체형 와이어와 솔리드 바디는 단순한 내구성의 한계를 넘어 어떤 대형 어종도 감당해 낼 수 있는 견고함을 자랑합니다.

◆ 바다용 하드베이트 루어입니다.



DJ | Jig Minnow

● Detail Description



DJ 지그 미노우 80mm / 100mm는 솔리드 루어만이 갖는 완벽한 'S'자 유형의 액션이 나옵니다.

솔리드 루어만이 갖는 액션

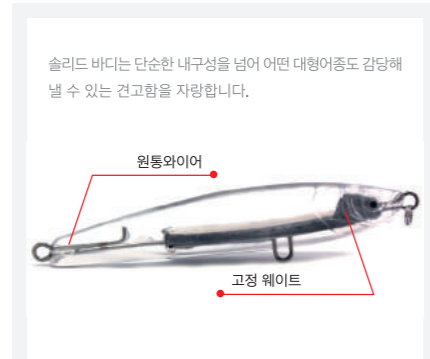

솔리드 바디는 단순한 내구성을 넘어 어떤 대형어종도 감당해 낼 수 있는 견고함을 자랑합니다.

원통와이어
고정 웨이트

솔리드 바디와 원통 와이어



DJ 지그 미노우는 85mm, 100mm 두 사이즈로 제작되었습니다.

100mm
85mm

DJ MINNOW 두 가지 사이즈



01 EMERALD WHITE

02 WHITE SILVER

03 CHART FIRE GOLD

04 MARINE PINK SILVER

05 PACIFIC HERRING

06 FIRE HEAD

07 TROPICAL GREEN

TOKON VIB - 80

투혼 바이브 - 80

LENGTH 80mm | WEIGHT 23.5g | DEPTH ∞ m
 주문단위 1박스 (6개입) | 소비자 가격 ₩ 12,000

DMK-CIT
 UV REFLECT SPECIAL

SINKING

농어 낚시에서는 빼 놓을 수 없는 필수 아이템인 싸일런트 솔리드 바이브레이션 투혼바이브. 일체형 성형으로 내구성을 극대화 시키고 원투에 최적화된 무게로 설계 되었습니다. 날씬한 바디와 충분한 진동으로 쉽고 빠르게 포인트를 공략할 수 있는 바다전용 솔리드 바이브레이션입니다.

◆ 바다용 하드베이트 루어입니다.



OWNER HOOK
 (使用)



007 RED GOLD

014H RED HEAD HOLO

234H SPOT BLUE HOLO

271H BS CRYSTAL

273H TS CRYSTAL

275H SPOTLIVE SILVER

276H RAINBOW HOLO

캐스팅 지그로는 얻을 수 없는 모든 타겟!

DJ
 Jig Minnow

VORTEX

볼텍스

WEIGHT 28.0g
주문단위 1박스 (6개입) | 소비자 가격 ₩ 12,000



SINKING

볼텍스 (구 메탈 엑스 붐버)는 우월한 비거리를 가진 블레이드 베이트입니다. 28g의 넉넉한 웨이트는 캐스팅 파워를 효율적으로 루어에 전달하며, 얇게 만들어진 바디가 공기저항을 줄여 우수한 비거리를 가집니다. 표층에서 수심 깊은 곳까지 압도적인 비거리로 넓은 범위에 어필하고, 효율적으로 대상어를 탐색할 수 있습니다. 슬림한 바디 형태는 물의 흐름에 민감하게 반응해, 보이지 않는 수중 상태를 파악하기 쉽기 때문에 입문자들도 안심하고 사용할 수 있습니다. 힘든 포인트를 타이트하게 공략하고 싶을 때, 승부 루어로 추천합니다.

◆ 바다용 하드베이트 루어입니다.



AXE BLADE

엑스 블레이드

WEIGHT 30.0g
주문단위 1박스 (6개입) | 소비자 가격 ₩ 14,000



SINKING

엑스 블레이드는 특정 위치에서 탐색용으로 사용하기 좋은 루어입니다. 보통 속도의 리트리브 시 수심층을 유지하면서 유영을 하고, 천천히 리트리브하면서 회전하는 블레이드의 반사와 파동으로 대상어를 유혹합니다. 블레이드와 훅이 얽혀 훅킹미스가 일어나기 쉬운 블레이드 베이트의 약점을 극복하기 위해 다미끼만의 시스템과 볼베어링을 채용했습니다.

◆ 바다용 하드베이트 루어입니다.

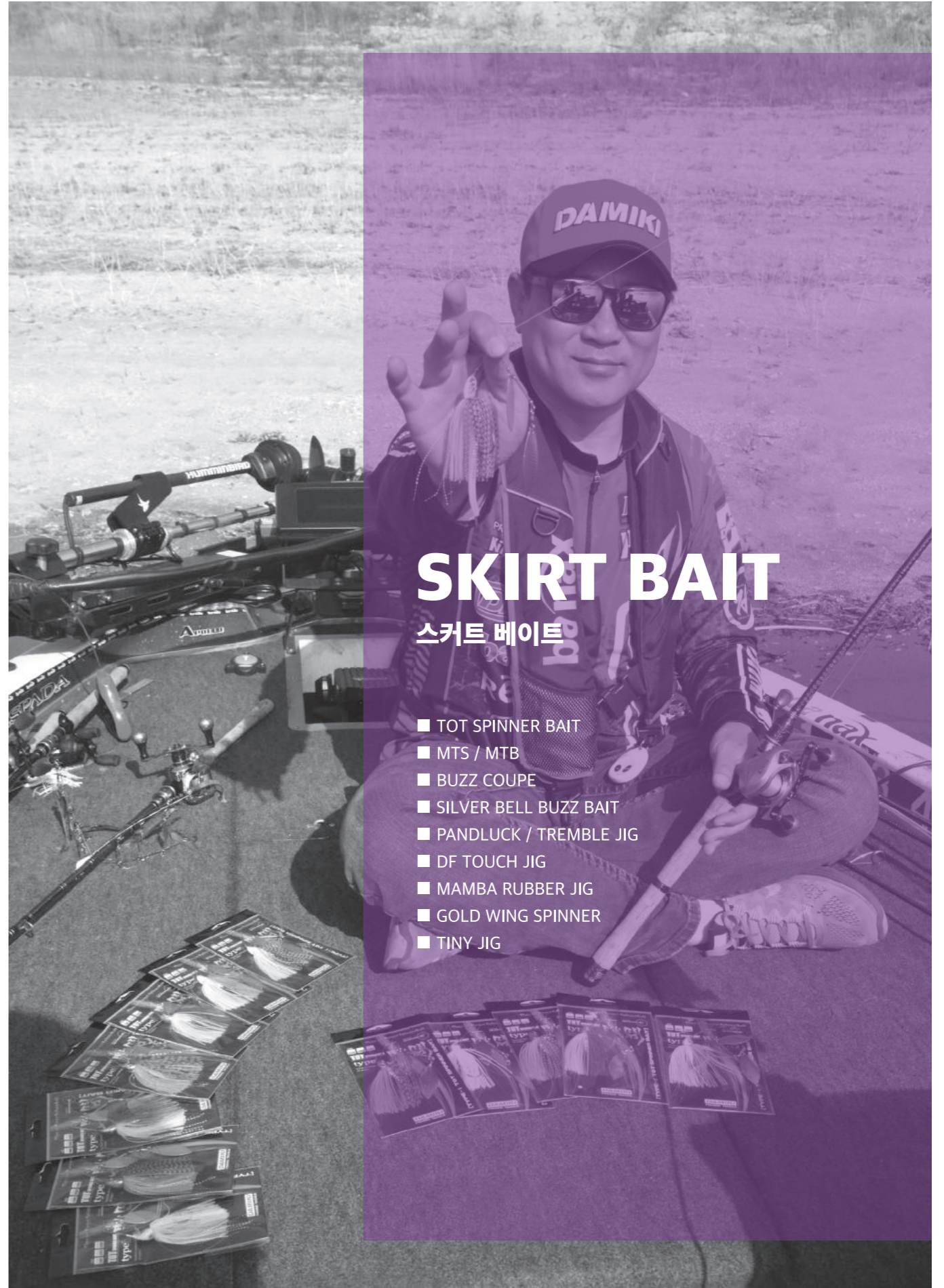

SKIRT BAIT

스커트 베이트

- TOT SPINNER BAIT
- MTS / MTB
- BUZZ COUPE
- SILVER BELL BUZZ BAIT
- PANLUCK / TREMBLE JIG
- DF TOUCH JIG
- MAMBA RUBBER JIG
- GOLD WING SPINNER
- TINY JIG

T.O.T - TYPE 1

티.오.티 - 타입 1

WEIGHT 3/8oz (10.7g), 1/2oz (14.2g), 3/4oz (21.3g)
 주문단위 1박스 (3개입) | 소비자 가격 ₩ 12,000

대한민국을 대표하는 KSA 프로앵글러 김효철프로와 여러 번의 테스트와 수정을 거쳐 제작된 TOT는 폴링, 리트리브 속도에 따라 전층을 공략할 수 있는 스피너 베이트입니다. TOT는 스피너베이트의 기본에서 벗어나지 않으면서 스피너베이트 고유의 특징을 최대한 부각시켜 베스에게 좀 더 어필 할 수 있게 제작했습니다. 블레이드 회전에 의한 진동을 고려하여 저속과 고속 리트리브 모두에서 수평을 유지하도록 제작했습니다. 김효철 프로의 세밀한 테스트로 폴링 시 월로우의 각도와 회전을 확인하며 어느 경우에도 물의 저항이 유지되도록 헤드를 설계했습니다. TOT부터 사용되는 신형 블레이드는 표면의 비늘모양 타각으로 기존 블레이드보다 뛰어난 빛 반사를 가졌으며, 블레이드의 회전을 방해하지 않으면서도 최대의 진동이 나오도록 만들었습니다. 정확한 블레이드 간의 간격, 더욱 커진 바늘의 겹과 어퍼암의 길이는 블레이드의 회전으로 인한 훅 포인트의 손상을 최소화하는 동시에 훅셋 확률을 향상시키며 장애물 극복을 돕습니다.



DOUBLE WILLOW



#020 SNOW SHAD #021 AMAZING CHARTREUSE #022 BROWN SHAD #023 LUXURY GOLD #024 BLUE GILL FLASH #025 SMELT SHAD #026 SHARP BELLY

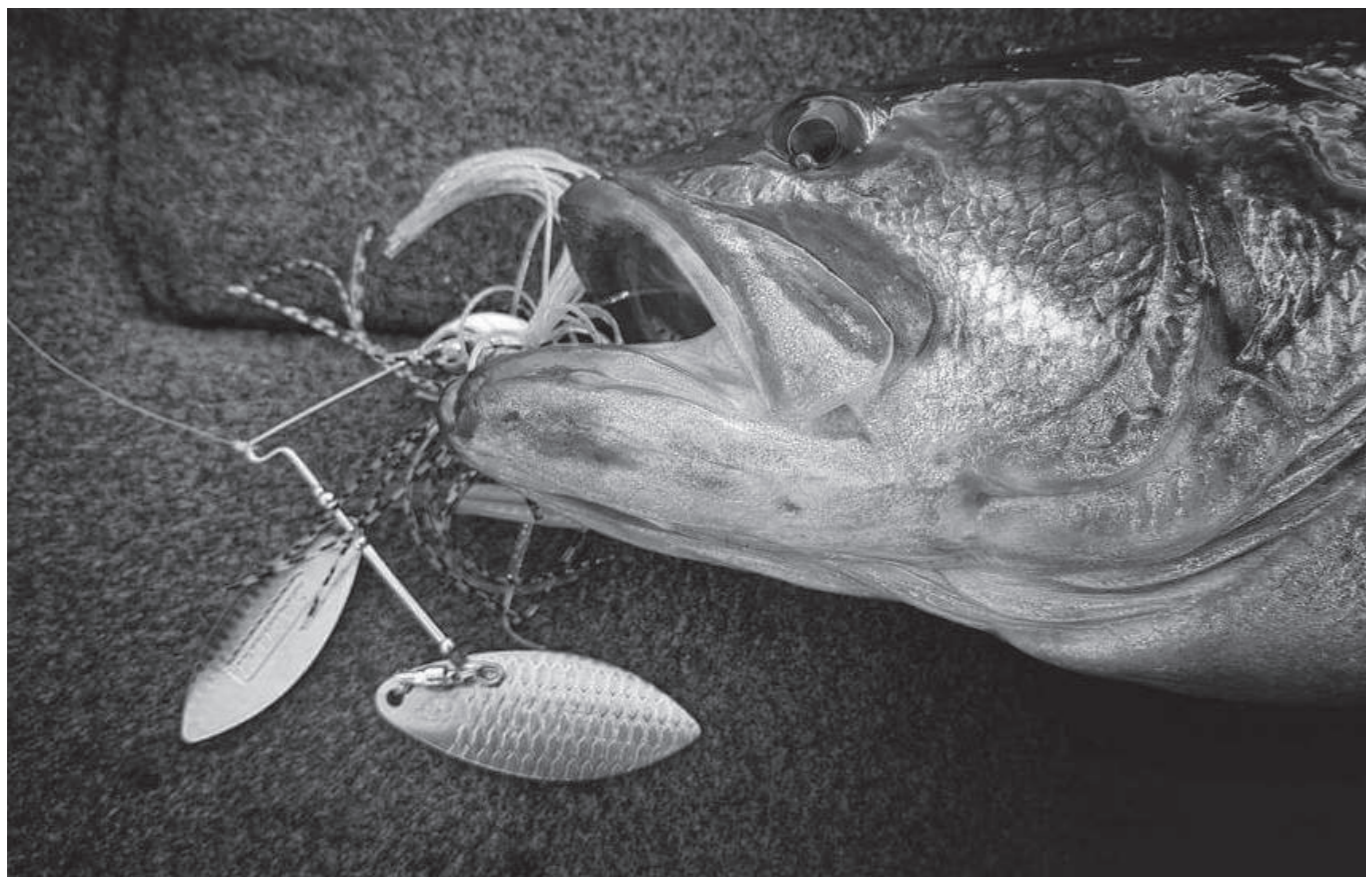

M.T.S

엠.티.에스

WEIGHT 1/4oz (7.1g), 3/8oz (10.7g), 1/2oz (14.2g)
 주문단위 1박스 (10개입) | 소비자 가격 ₩ 9,000

MTS (M hull Turbulence Spinnerbait)는 다미끼만의 M HULL 헤드로 더욱 자연스러운 액션을 보이는 스피너베이트입니다. 기존에 볼 수 없었던 새로운 헤드 형태인 M hull type head는 입수와 동시에 빠른 부상이 가능하며, 헤드 아래쪽 세 개의 킴(keel)이 직진성을 향상시킴과 동시에 헤드의 쓸림을 방지해 베스가 조금 더 정확하게 공격할 수 있도록 제작했습니다. 또한 M hull head에서 만들어진 수류는 뒤쪽 스킨트를 더욱 자연스럽게 흔들리도록 하여 시인성을 높였으며, 전체적인 유선형의 외형은 장애물 극복에도 탁월한 효과를 나타내는 궁극의 스피너베이트입니다.



003D BLACK /RED 009 CHART /RED 010 CHART /WHITE 011 GOLD /SILVER 012 OLIVE /SILVER

M.T.B

엠.티.비

WEIGHT 3/8oz (10.7g), 1/2oz (14.2g)
 주문단위 1박스 (10개입) | 소비자 가격 ₩ 9,000

MTB (M hull Turbulence Buzzbait)는 다미끼만의 M HULL 헤드로 더욱 자연스러운 액션을 보이는 버즈베이트입니다. 기존에 볼 수 없었던 새로운 헤드 형태인 M hull type head는 입수와 동시에 빠른 부상이 가능하며, 헤드 아래쪽 세 개의 킴(keel)이 직진성을 향상시킴과 동시에 헤드의 쓸림을 방지해 베스가 조금 더 정확하게 공격할 수 있도록 제작했습니다. 또한 M hull head에서 만들어진 수류는 뒤쪽 스킨트를 더욱 자연스럽게 흔들리도록 하여 시인성을 높였으며, 전체적인 유선형의 외형은 장애물 극복에도 탁월한 효과를 나타내는 궁극의 버즈베이트입니다.

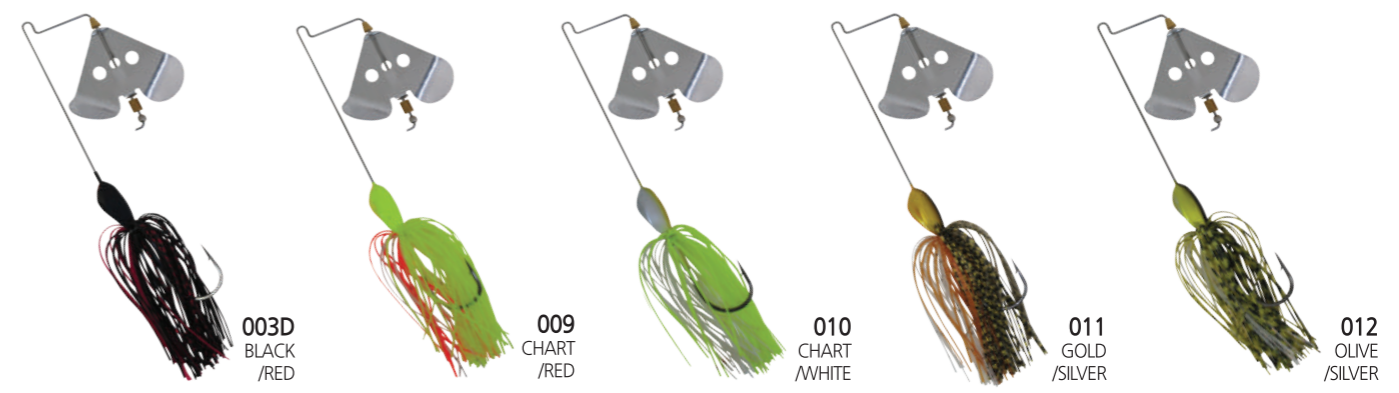

003D BLACK /RED 009 CHART /RED 010 CHART /WHITE 011 GOLD /SILVER 012 OLIVE /SILVER



SILVER BELL BUZZ BAIT

실버 벨 버즈 베이트

WEIGHT 3/8oz (10.7g), 1/2oz (14.2g)
 주문단위 1박스 (6개입) | 소비자 가격 ₩ 12,000

크리스마스의 종소리처럼 맑고 청아한 사운드를 만들어 내는 실버 벨 버즈베이트! 알루미늄 프로펠러와 비즈로 구현한 특유의 맑은 소리는 수중에서도 멀리 퍼져나가 어식어종의 공격성향을 강하게 자극합니다. 최적의 중심을 유지하는 웨드 모양의 헤드와 무수한 필드 테스트를 통해 얻은 스킨트 색상 조합은 보다 나은 조과를 안겨 드립니다.



3/8oz (10.7g)



BUZZ COUPE

버즈 쿠페

WEIGHT 3/8oz (10.7g), 1/2oz (14.2g)
 주문단위 1박스 (10개입) | 소비자 가격 ₩ 8,000

버즈 쿠페는 빠른 부상을 위한 헤드설계와 짧은 강선의 와이어 각도로 강한 파동을 일으키는 스킨트베이트입니다. 프로펠러 후면부에 장착된 리벳은 특유의 금속 하이피치 사운드로 대상어의 호기심과 반사공격을 유도해냅니다. 특유의 헤드설계로 통상적인 버즈베이트들의 약점인 짧은 비거리도 훌륭하게 개선한 프로 스펙의 버즈베이트입니다.



1/2oz (14.2g)



PANDLUCK

판도락

LENGTH 125mm | WEIGHT 1/2oz (15.0g) | DIAMETER 1.0mm
 주문단위 1박스 (6개입) | 소비자 가격 ₩ 22,000

한국과 일본 최초의 알라바마리그 판도락!! 엠브렐러 리그라고도 불리는 이 채비는 한 번의 캐스팅에 3~5개의 소프트 베이트를 트레일링하여 군집을 이루는 베이트 피쉬의 무리를 연상케합니다. 피딩 타임에 베이트피쉬 무리를 쫓는 배스를 보고 고안된 이 채비는 특히나 활발한 움직임이 있는 여름철 서스펜드 상태의 배스를 잡아내는데 좋습니다. 판도락은 기존의 메탈헤드가 아닌 하드베이트 형태의 플라스틱 헤드를 장착 함으로써 무게를 줄여 캐스팅에서의 문제점도 해결했습니다. 아울러, 바다에서도 채비에 따라 놓여눕시는 물론 무거운 싱커를 달아 사용하는 우럭/넙치 등의 낚시에서도 좋은 조과를 기대할 수 있는 제품입니다.

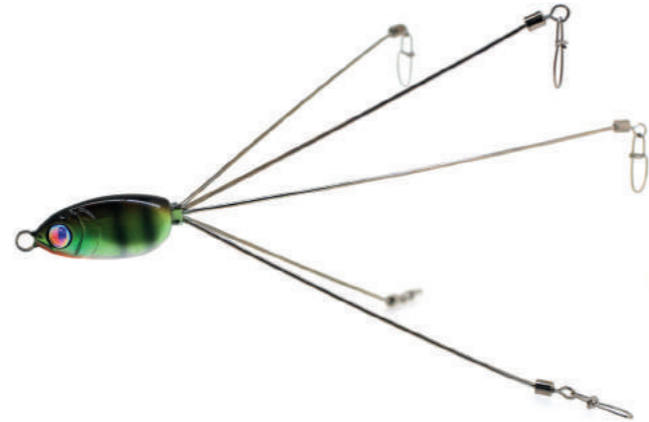

DF TOUCH JIG

디에프 터치 지그

WEIGHT 3/8oz (10.7g), 1/2oz (14.2g)
 주문단위 1박스 (6개입) | 소비자 가격 ₩ 5,000

DF 터치 지그는 클래식한 풋볼 지그에 고유의 가능성을 가미했습니다. 풋볼 지그를 이용한 스위밍 액션은 예나 지금이나 변하지 않는 클래식한 방법으로, 오픈 워터는 물론 라이트 커버 등 조금 복잡한 영역까지 다양한 영역에서 그 액션을 구현할 수 있도록 개발한 제품입니다. 풋볼에 요구되는 스위밍이나 안정성, 서있는 자세 각도를 고려해 설계된 고유의 헤드와 작은 액션에도 반응하도록 설계된 아이가 특징입니다. 우수한 필드 테스트를 거쳐 고안된 흑의 네로우 각도와 걸쳐 브러쉬 가드로 밀결림의 최소화과 훅셋 확률상승을 앙립하는데 성공했습니다. 기존의 풋볼 지그 낚시는 물론 라이트 커버를 공략한 후의 스위밍 액션까지 쉽게 해낼 수 있습니다.



TREMBLE JIG

트램블 지그

WEIGHT 3/8oz (10.7g), 1/2oz (14.2g)
 주문단위 1박스 (10개입) | 소비자 가격 ₩ 8,000

트램블 지그는 명확한 강파동과 금속사운드, 레인지 유지 성능과 장애물 회피성을 고려해 만든 균형잡힌 헤드로 빅 레이크의 수초지역 뿐 아니라 하천이나 리저버의 침수 브러쉬와 오버행 밑을 스킵핑으로 공략하며, 커버 공략에도 고차원으로 대응하는 완성도 있는 지그입니다. 울트라 하이피치 액션을 보여주는 0.4mm 고경도 평면 블레이드와 직접 연결되는 와이어는 두께, 형상, 높이에 따라 변화 진폭을 철저히 검증하고 원형이 아닌 직선 부분을 마련해 스위밍 시 블레이드 위치를 안정시킵니다. 블레이드 만으로도 풀링 시 불규칙한 액션을 연출하여 대상어의 호기심과 반사 공격을 유도해냅니다. 또한 리트리브 시에는 자연스러운 바이브 액션이 연출되어 오픈워터와 클리어워터의 힘든 상황에서도 바이트로 연결시키는 발군의 성능을 발휘합니다.



MAMBA RUBBER JIG

맘바 러버 지그

WEIGHT 1/4oz (7.1g), 3/8oz (10.7g), 1/2oz (14.2g)
 주문단위 1박스 (6개입) | 소비자 가격 ₩ 5,000

부드러운 곡면 형태의 헤드로 장애물 극복을 최대화 하였으며 풀링 후 바닥에 안착시 쉽게 넘어지지 않고 좌우로 흔들거리며 배스를 유혹합니다. 부드러운 워드가드를 취향에 따라 튜닝해서 사용할 수 있도록 넉넉한 길이로 제작하였으며, 강한 훅킹에도 벌어지지 않는 두꺼운 선경의 바늘을 장착하여 훅킹 성공률을 높였습니다. 트레일러와 결합이 단단하도록 바늘 중심부에 장착된 삼중 원키퍼로 바늘털이에도 트레일러의 손실을 최소화 시킨 미래형 디자인의 러버지그입니다.



GOLD WING SPINNER

골드 윙 스피너

WEIGHT 1/16oz (1.8g), 1/8oz (3.5g), 1/4oz (7.1g) | COLOR - GOLD, SILVER
 주문단위 1박스 (10개입) | 소비자 가격 ₩ 8,000

Q'TY BAG	4pcs		
SIZE	1/16oz (1.8g)	1/8oz (3.5g)	1/4oz (7.1g)

골드윙은 저속 릴링에서도 최상의 회전 밸런스를 유지하며 초 고풍택 도금을 사용, 흐린 날에도 조과를 보장 받을 수 있습니다. 하드케이스에 포장되어 있으며, 정밀하게 타잉된 페더 훅 사용으로 타의 추종을 불허하는 성능을 발휘합니다.

GOLD



SILVER



TINY JIG

티니지그

WEIGHT 1/16oz (1.8g), 1/12oz (2.5g), 1/9oz (3.0g)
 주문단위 1박스 (6개입) | 소비자 가격 ₩ 5,000

환경오염을 생각하여 수지 텀스텐으로 헤드를 제작한 티니지그는 다년간에 걸친 송어, 배스낚시의 실전 테스트에서 정립된 컬러 매치로 400종이 넘는 실리콘 스킨트 색상중에서 송어, 배스의 반응이 가장 빠른 15가지 색상의 조합으로 만들어졌습니다. 낮은 기온, 흐린 물색, 저기압의 상황에서 어떠한 루어도 반응하지 않는 송어, 배스가 보일 때 티니지그의 색상을 교체하여 공략하면 분명 반응을 보이는 색상을 찾을 수 있을 것입니다.

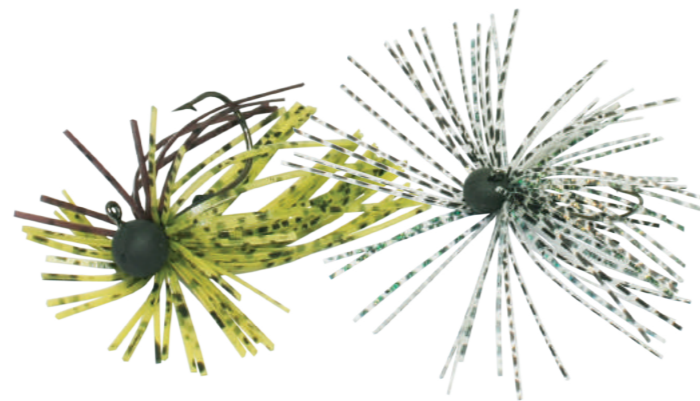

TYPE_A

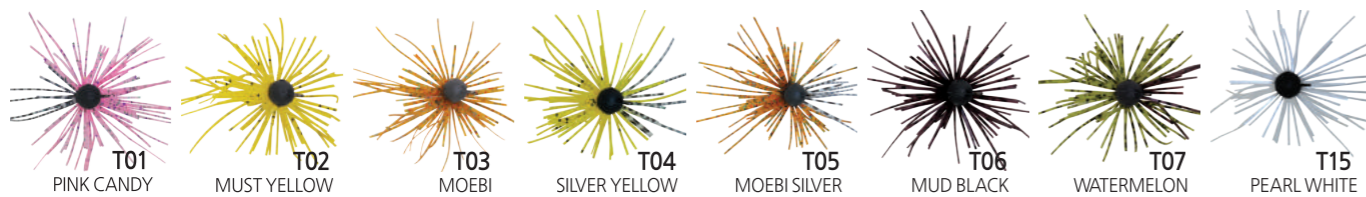

TYPE_B

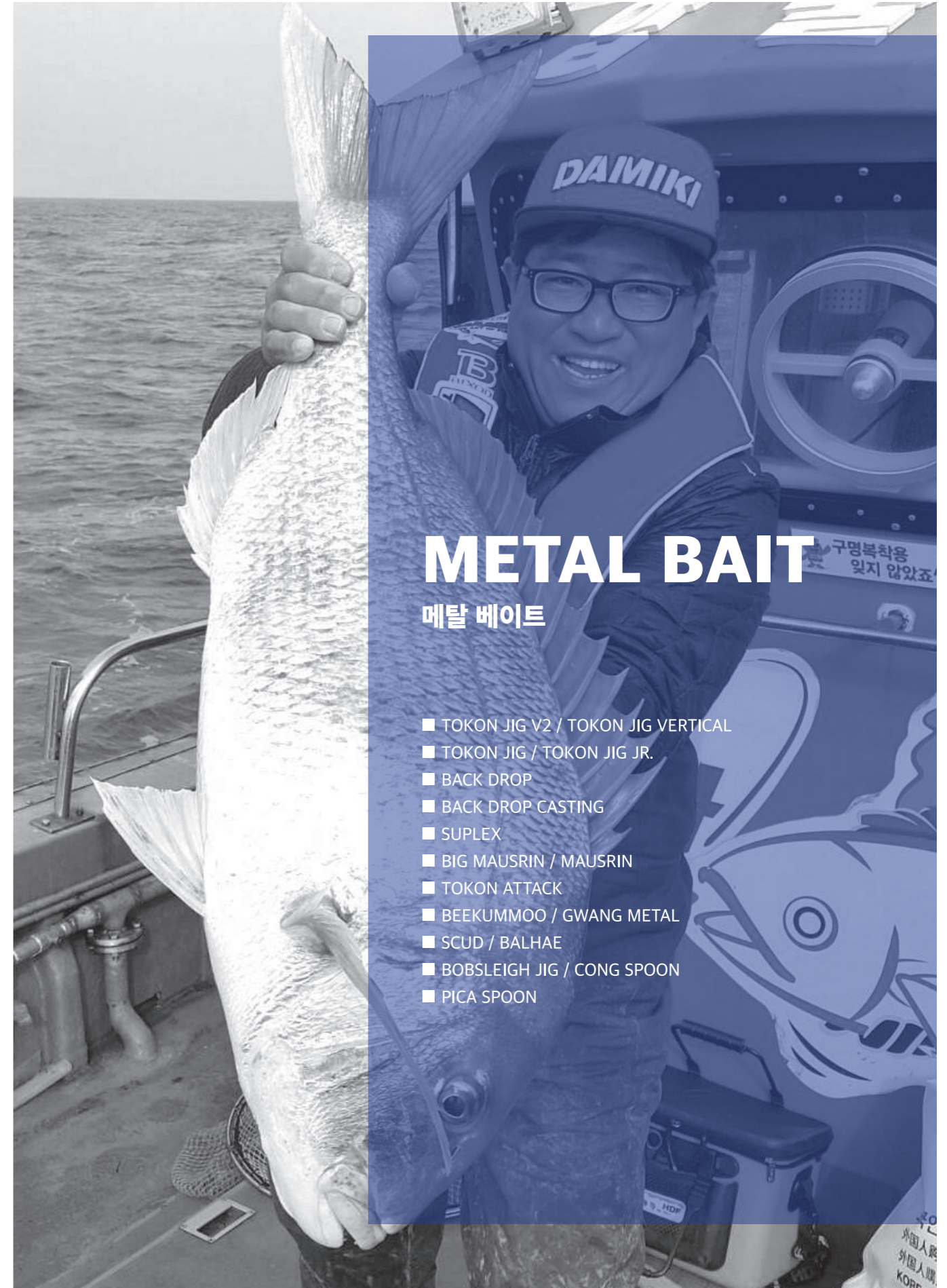

METAL BAIT

메탈 베이트

- TOKON JIG V2 / TOKON JIG VERTICAL
- TOKON JIG / TOKON JIG JR.
- BACK DROP
- BACK DROP CASTING
- SUPLEX
- BIG MAUSRIN / MAUSRIN
- TOKON ATTACK
- BEEKUMMOO / GWANG METAL
- SCUD / BALHAE
- BOBSLEIGH JIG / CONG SPOON
- PICA SPOON

계절별 주요 대상어종

< 봄철 주요 대상어종 >

남 해 - 볼락, 망상어, 감성돔, 쥐노래미, 농어, 참돔
 동 해 - 가자미, 임연수어, 감성돔, 강도다리, 노랑볼락 (황열기)
 제 주 - 농어, 납치농어, 뽕에돔, 무늬오징어, 돌돔
 서 해 - 우럭, 송어, 쥐노래미, 도다리, 광어, 감성돔 (5월 이후), 학꽂치 (6월 잠깐)

< 여름철 주요 대상어종 >

남 해 - 뽕에돔, 무늬오징어, 긴꼬리뽕에돔, 벤자리, 쥐노래미, 농어, 참돔, 돌돔, 전갱이, 보리멸
 동 해 - 가자미, 황어, 봉장어, 대구횃대, 보리멸, 부시리, 띠볼락 (참우럭), 노랑볼락 (황열기), 갈치
 제 주 - 뽕에돔, 무늬오징어, 돌돔, 한치, 전갱이, 고등어, 꼬치고기 (고졸맹이), 독가시치, 갈치, 보리멸, 벤자리
 서 해 - 우럭, 송어, 쥐노래미, 광어, 감서돔, 참돔, 농어, 봉장어, 보구치, 대구

< 가을철 주요 대상어종 >

남 해 - 뽕에돔, 무늬오징어, 긴꼬리뽕에돔, 쥐노래미, 감성돔, 농어, 참돔, 돌돔, 전갱이, 고등어, 갈치, 부시리
 동 해 - 가자미, 황어, 봉장어, 부시리, 연어병치, 띠볼락 (참우럭), 갈치, 뽕에돔, 무늬오징어, 대구, 열기, 농어
 제 주 - 뽕에돔, 무늬오징어, 돌돔, 고등어, 갈전갱이, 독가시치, 갈치, 보리멸, 자바리 (제주 다금바리), 꼬치고기 (고졸맹이)
 서 해 - 우럭, 송어, 전어, 삼치, 쥐노래미, 광어, 감성돔, 참돔, 농어, 대구, 학꽂치, 고등어, 주꾸미, 갑오징어

< 겨울철 주요 대상어종 >

남 해 - 뽕에돔 (원도권), 감성돔 (원도권), 쥐노래미, 송어, 돌돔 (원도권), 호래기, 볼락, 열기, 붉은섬뱅이, 청어
 동 해 - 가자미, 황어, 우럭, 쥐노래미, 대구횃집, 대구, 홍감뽕 (6광구), 눈볼대 (6광구), 황점볼락, 개볼락, 농어
 제 주 - 뽕에돔, 무늬 오징어, 학꽂치, 납치농어, 농어, 송어
 서 해 - 우럭, 쥐노래미

>> 물고기가 루어에게 덤비는 이유?

루어낚시는 물고기와의 한 판 승부라는 스포츠 측면과, 사람과 물고기가 서로 속고 속이는 게임 측면이 흥분을 자아내게 한다. 여기에 바닷물고기는 민물고기와는 비교할 수 없는 강렬한 손맛을 더해준다. 또한 수확물이 모두 식탁을 풍요롭게 해주는 고급어종이라는 점도 바다 루어낚시의 묘미를 더욱 깊게 만드는 요소이다. 그런데 여기서 궁금한점, 물고기는 왜 루어에게 덤비는 것일까?
 물고기가 루어를 먹이로 착각하고 덤빈다는 생각은 극히 상식적인 것이다. 그런데 루어는 실로 다양한 형태를 취하고 있다. 진짜라고 착각할 만큼 자연계의 생물을 재현해 놓은 것이 있는가 하면, 마치 외계에서 온 것과 같은 기상천외한 형태를 취한 것도 있다. 전자는 먹이로 보이게 하기 위한 방법이므로 당연하지만 후자의 경우는 의문을 가질 수도 있다. 이는 물고기가 오로지 식욕 때문에 루어를 공격하는 것은 아니라는 사실을 보여준다. 손이 없는 물고기는 배고픔 이외에도 호기심, 분노, 자기방어 (알 또는 치어보호), 또는 포식자로서의 공격본능이 루어를 입으로 무는 이유로 나타난다. 루어는 결국 이러한 물고기의 여러 가지 본능을 유발하는 형태로 만들어지는 것이다.

www.damiki.co.kr



TOKON JIG V2

투혼지그 V2

WEIGHT 150g / 180g / 210g
주문단위 1박스 (3개입) | 소비자 가격 아래 표 참조.

WEIGHT	150g	180g	210g
PRICE(₩)	15,000	17,000	19,000

KCL 유해물질시험인증
CT14 - 128344

OFFSHORE 지그의 다양한 저크패턴에 대응하기 위해 세미롱 형태는 그대로 두고, 꼬리부터 센터까지의 무게균형을 수정했습니다.액션시 수평 움직임을 강화하는 것에 중점을 두어, 저킹과 저킹 사이에 대상어가 좀 더 공격하기 쉽게 장시간 스테이하도록 제작하였습니다. 또한 로드액션에 빠른 대응이 가능하도록, 불필요하게 긴 몸체가 아닌 적절한 사이즈로 설계했습니다. 스피닝 채비에서의 빠른 낚시는 물론, 베이트 채비에서의 사용도 가능합니다.



TOKON JIG

투혼지그

WEIGHT 20g / 30g / 40g / 60g
주문단위 1박스 (6개입) | 소비자 가격 아래 표 참조.

WEIGHT	20g	30g	40g	60g
PRICE(₩)	8,000	9,000	10,000	11,000

KCL 유해물질시험인증
CT14 - 128344

투혼 지그는 라이트 지그용 메탈지그로 어시스트훅이 기본으로 장착되어 따로 튜닝할 필요가 없는 준비된 메탈 지그입니다. 기본으로 장착된 어시스트 훅에는 플래시보우가 함께 타당되어 더욱 반짝이는 효과를 내는 동시에, 지그와 함께 움직이기 때문에 높은 히트확률을 가집니다. 버티컬지그, 스위밍액션, 프리폴링에 이르기까지 다양한 액션에서 완벽함을 추구하는 '투혼지그'입니다.



TOKON JIG VERTICAL

KCL 유해물질시험인증
CT14 - 128344

이 사진은 트러스트지그와 트레블 훅을 장착한 사진입니다.

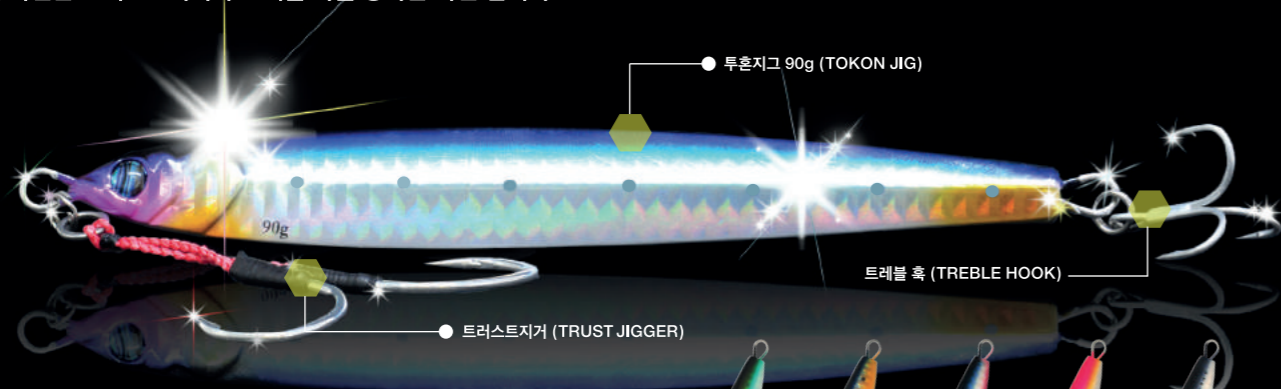

1BOX : 3EA

WEIGHT	90g	120g
PRICE(₩)	11,000	13,000

다양한 저크 패턴에 민감히 반응하는 세미롱 지그 Tokon Jig Vertical

연안에 비해 비교적 깊은 수심에서의 사용을 위해 60g 이하인 기존 투혼지그보다 꼬리쪽으로 무게중심을 이동했습니다. 새롭게 설계된 무게중심은 단순한 폴링 속도 증가 뿐만이 아닌 저킹 후 폴링시의 효과적인 슬라이딩 액션 연출에도 도움을 줍니다. 특히 출시 전후 동해권 및 동해 남부권 선상지그에서의 대상치 및 회유성 어종에 어필하며 폭발적인 입질을 인정받은 제품입니다.

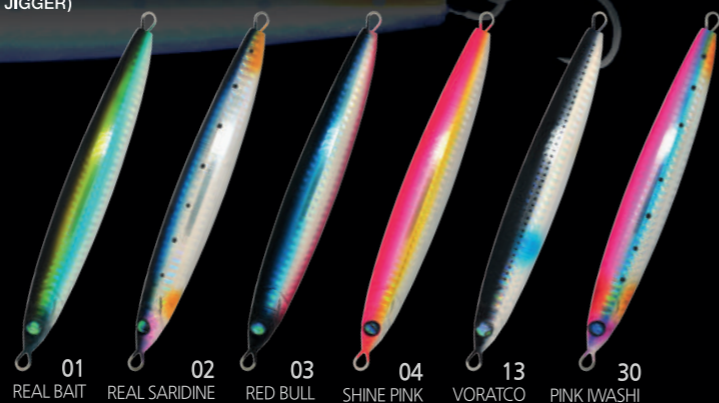

TOKON JIG JR.

투혼지그 주니어

WEIGHT 3g / 6g / 9g
주문단위 1박스 (5개입) | 소비자 가격 아래 표 참조.

OWNER HOOK
使用

WEIGHT	3g	6g	9g
PRICE(₩)	6,000	6,000	7,000

KCL 유해물질시험인증
CT14 - 128344

투혼지그의 기본 성능을 그대로 가져온 축소판 투혼 지그 Jr. 라이트 태클로 다루기 용이하고, 볼락, 고등어, 전갱이 기타 락피쉬 등 다양한 어종을 노릴 수 있습니다. 투혼지그 캐스팅 모델의 액션에 살랑살랑 내리는 폴링 액션을 가미해 대상어들에게 매력적으로 어필합니다. 또한 높은 평가를 받은 오리지널 어시스트 훅과 오너사의 트레블 훅을 기본 장착하여 바닥부터 표면까지의 차분한 탐색과 빠른 회수가 가능합니다.



BACK DROP

백드롭

WEIGHT 100g / 130g / 160g / 200g
주문단위 1박스 (3개입) | 소비자 가격 아래 표 참조.

WEIGHT	100g	130g	160g	200g
PRICE(₩)	15,000	18,000	21,000	24,000

KCL 유해물질시험인증
CT14 - 128342



SLOW JERK
BACK DROP

슬라이드 폴링으로 폭발적인 입질을 부르는 Back Drop!

부시리, 방어에서부터 광어, 참돔 등에 이르기까지 여러 어종을 노릴 수 있는 슬로우 타입의 메탈 지그. 기존의 수직 폴링 지그와 달리 비교적 넓은 표면적과 비대칭의 몸체로 연출되는 사이드 슬라이딩 폴링액션은 타겟이 공격할 수 있는 시간을 연장시킬 뿐 아니라 수중 낙하시에도 높은 입질 빈도를 보입니다. 특히 폴링 시, 저킹으로 로드를 컨트롤 하면서 폴링 스피드를 조절해 좀 더 자극적인 액션을 연출하면 폭발적인 입질을 받아보실 수 있습니다. 회유성 어류는 물론 썸뱅이, 붕바리, 다금바리, 능성어, 민어 등 바리류에 더욱 큰 효과를 보이는 지그입니다.

수평상태로 폴링할 경우 꼬리의 헤비웨이트부가 먼저 폴링할 경우

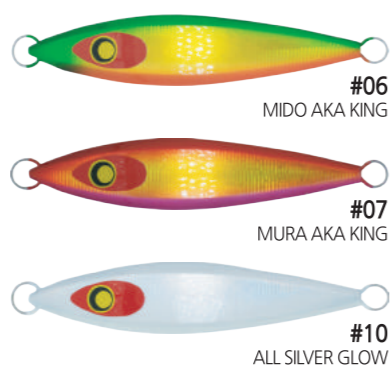
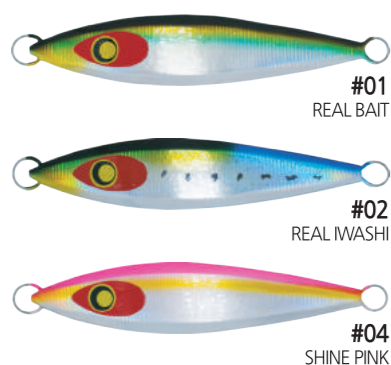
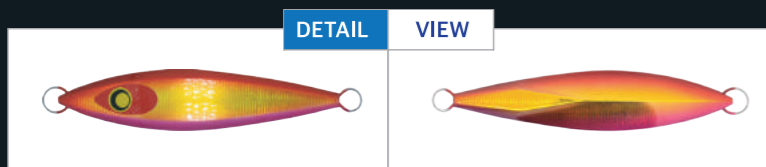

BACK DROP CASTING

백드롭 캐스팅

WEIGHT 20g / 30g / 40g / 60g
주문단위 1박스 (5개입) | 소비자 가격 아래 표 참조.

OWNER HOOK 使用

WEIGHT	20g	30g	40g	60g
PRICE(₩)	8,000	9,000	10,000	11,000

KCL 유해물질시험인증
CT14 - 132571



BACK DROP CASTING

Cultiva
PRODUCED BY OWNER
OWNER HOOKS

지깅낚시의 고정관념을 깨며 선풍적인 인기를 끌고있는 백드롭 슬로우 지그의 캐스팅 버전

많은 앵글러들의 요구에 발 맞추어 출시한 백드롭 캐스팅 지그는 20g 30g 40g 60g의 무게로 쇼어지깅에 적당한 무게를 가지고 있습니다. 캐스팅 후 단순히 리트리브하는 것만으로 지그 자체의 비대칭 바디와 수려한 곡면이 수류의 저항을 받아 현란한 액션을 연출합니다. 포인트에 따라 폴링 시에 슬로우 지그 특유의 비틀거리는 액션으로 병들어 죽어가는 베이트피쉬를 연상시켜 더욱 쉽게 어필합니다. 뿐만 아니라, 상대적으로 느린 폴링속도로 인해 장시간 노출되어 낮은 활성도에도 높은 히트 확률을 보입니다. 지그의 앞뒤로 견고한 일체 어시스트라인에 체결된 어시스트 훅으로 훅셋 확률을 높였으며 훅셋 후에도 바늘 털림에 상대적으로 유리합니다.



SUPLEX

스플렉스

WEIGHT 130g / 160g / 200g / 250g / 300g / 350g
 주문단위 1박스 (사이즈별 개수 아래표 참조) | 소비자 가격 아래 표 참조.

WEIGHT	130g	160g	200g	250g	300g	350g
PRICE(W)	15,000	18,000	21,000	24,000	27,000	30,000
1BOX	3EA	3EA	3EA	2EA	2EA	1EA

KCL 유해물질시험인증
 CT14 - 128341



현란한 슬라이드 폴링으로 타겟을 유혹하는 다미끼의 인기 아이템

백드롭과는 달리 폴링 액션에 중점을 둔 모델로, 수중 낙하 시 자동적으로 고유의 액션이 연출되는 것이 특징입니다. 지그 뒷면의 더블킬은 폴링 시 확실하게 수류를 컨트롤하여 정면이 바닥을 바라보며 떨어질 수 있게 자세를 잡아줍니다. 길어진 사이드 슬라이딩 액션은 대상어가 머무르는 수심층에 보다 오래 머물게 하여 높은 입질확률과 긴 공격시간을 만들어냅니다. 이외에도 백드롭에서는 대응할 수 없었던 깊은 수심에서의 액션도 가능하여 헤비 웨이트도 라인업이 가능합니다. 그 날의 상황에 맞게 '스플렉스'와 '백드롭'을 병행해 사용하면 보다 훌륭한 조과를 내실 수 있습니다.

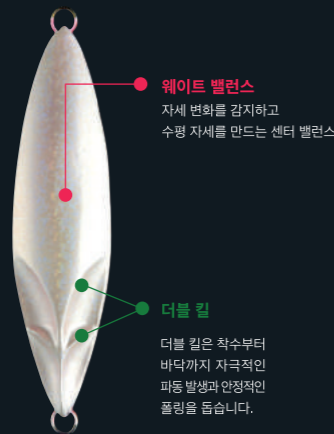

SUPLEX

스플렉스 사용 TIP

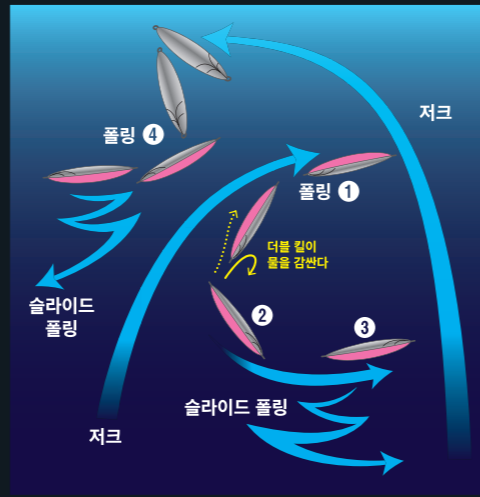

롱저킹을 할 시, 프리폴링 시키면 지그가 자발적으로 자세를 잡아 슬라이드 폴링을 시작합니다. 그리고 폴링중 낚시대 팁의 움직임을 주의해서 관찰하는것이 중요합니다. 폴링중 갑자기 라인의 움직임이 멈추거나, 빨리 빠져 나가거나 하는 움직임으로 입질의 여부를 알 수 있습니다.

- ① 저킹 후 폴링으로 이동하는 시점에 더블킬이 물을 감싸고, 뒷면에 브레이크가 걸린다.
- ② 앞면은 수류가 스무스 하기 때문에, 뒷면에서 속도차가 발생한다.
- ③ 앞면을 바닥쪽으로 해서 슬라이드 폴링이 시작된다.
- ④ 롱저킹후 자세가 흐트러져도 더블킬이 작용하여 자세를 안정시켜 슬라이드 폴링이 가능하다.

특히, 저킹후 폴링시작 시점에서 입질이 활발하고, 슬라이드 폴링시에도 빈번합니다. 백드롭과 비교해 슬라이드 폴링 구간이 길어 롱 폴저킹에도 효과를 발휘합니다.



BIG MAUSRIN

빅 마우스린

WEIGHT 30g / 40g / 50g / 60g / 70g / 80g / 90g / 100g / 120g
 주문단위 1박스 (5개입) | 소비자 가격 아래 표 참조.



WEIGHT	30g, 40g	50g, 60g, 70g	80g, 90g, 100g	120g
PRICE(W)	10,000	11,000	12,000	14,000

KCL 유해물질시험인증
 CT14 - 128346

빅 마우스린은 마우스린의 버티컬 지그 버전입니다. 두 개의 길이가 다르게 타잉된 훅과 넥타이 형태의 트레일러가 위아래로 움직이는 것만으로도 연체동물이 움직이는 것 같은 액션을 연출합니다. 바닥부터 중층까지 넓은 범위를 공략할 수 있으며, 참돔은 물론 우럭, 광어, 놀래미, 장대, 부시리까지 공략이 가능한 전천후 루어입니다.

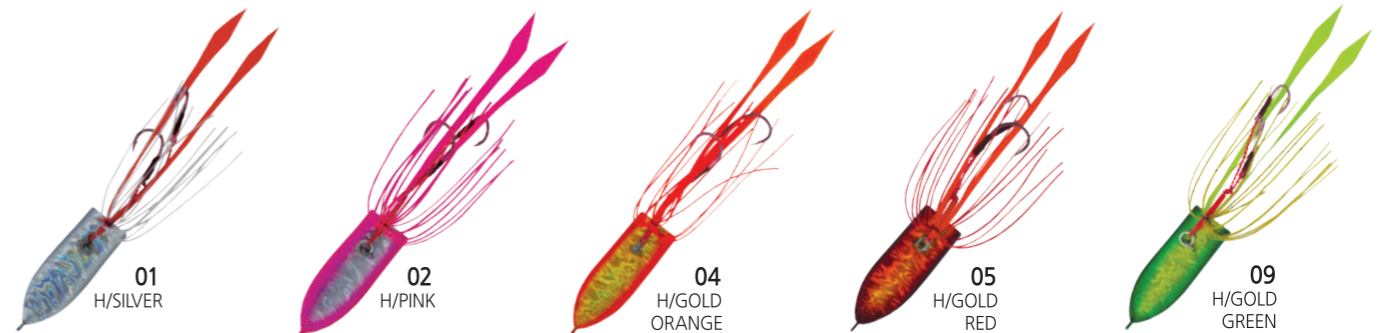

MAUSRIN

마우스린

WEIGHT 3.5g / 5g / 7g / 10g / 14g / 21g
 주문단위 1박스 (5개입) | 소비자 가격 아래 표 참조.

WEIGHT	3.5g, 5g, 7g	10g, 14g, 21g
PRICE(W)	7,000	8,000

KCL 유해물질시험인증
 CT14 - 128346

마우스린은 탁월한 스위밍 액션을 갖춘 루어입니다. 천천히 감을 때엔 자연스러운 스위밍 액션을 보이며, 빨리 감을 때엔 헤드가 롤링 액션을 일으켜 실리콘 스키퍼와 트레일러 테일웜을 우아하게 흔들어 포식어를 강하게 자극합니다. 배모양의 헤드는 트위칭 액션에도 기민하게 반응하여 날카로운 다링액션을 만들어냅니다. 마우스 형태의 헤드와 트레일러의 정확한 밸런스로 워드가드가 없음에도 불구하고, 공략이 어려운 장소에서도 밀걸림 걱정 없이 던질 수 있습니다. 바다어종(우럭, 전갱이, 놀래미, 농어, 광어, 참돔, 삼치 등)은 물론 베스에도 탁월한 조과를 보입니다.

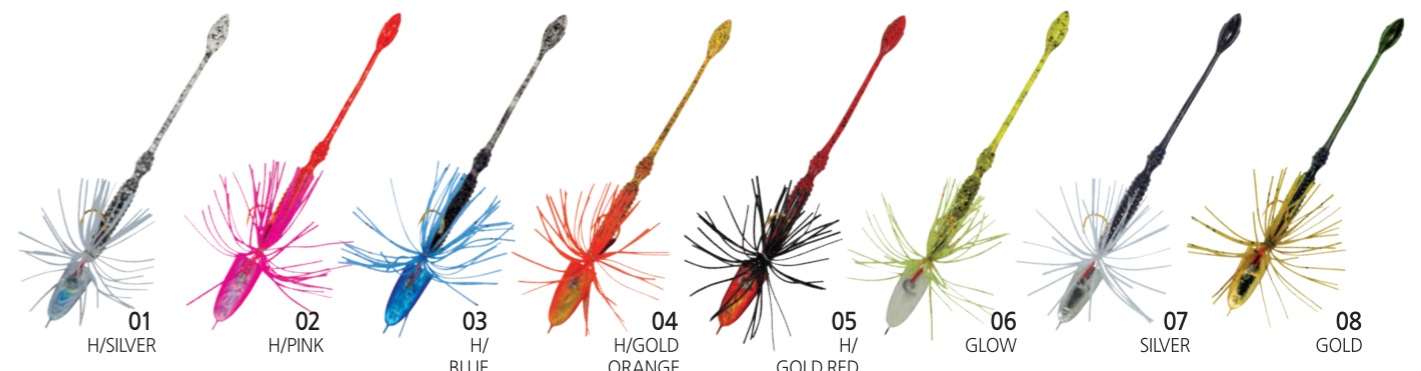

TOKON ATTACK

투혼 어택

WEIGHT 30g / 45g / 60g / 80g / 100g / 120g / 150g
 주문단위 1박스 (5개입) | 소비자 가격 아래 표 참조.

WEIGHT	30g	45g	60g	80g	100g	120g	150g
PRICE(W)	7,000	7,000	8,000	10,000	11,000	12,000	13,000

闘魂 TOKON ATTACK

차별화된 디자인과 특화된 유동 타이라바로 승부하라!

- ◆ 저활성도에서도 강하게 어필가능
- ◆ 적은 바늘털림
- ◆ 적은 이물감으로 빠른 입질 유도



다미끼 프로스택 장진성 프로와 장시간에 걸쳐 디자인, 소재, 필드, 조항 등 개발의 난제를 함께 풀어가며 완성된 다미끼의 첫 유동 타이라바입니다. 헤드와 타이라바가 분리되어 별도로 낙하하기 때문에 더욱 자연스러운 액션이 보장되며, 대상어에게 위화감을 주지 않아 저활성도 필드에서도 어필이 가능합니다. 유동식 구조를 통한 충격흡수로 참돔 특유의 심한 바늘털이에도 견고한 훅셋이 가능합니다. 고유의 헤드 디자인은 낙하, 리트リーブ 시 강한 진동을 일으키며 매혹적인 액션을 만들어내고, 커팅된 스킵트는 조류에 흔들리며 별도의 자연스러운 액션을 연출해 차별화된 조과를 보장 받을 수 있습니다. 헤드와 타이라바 중간의 범퍼는 라인의 손상을 최소화 시키고, 촉광원료를 사용하여 미세한 부분의 디테일까지 놓치지 않았습니다.

DAMIKI
 다미끼크래프트 장진성 스텝

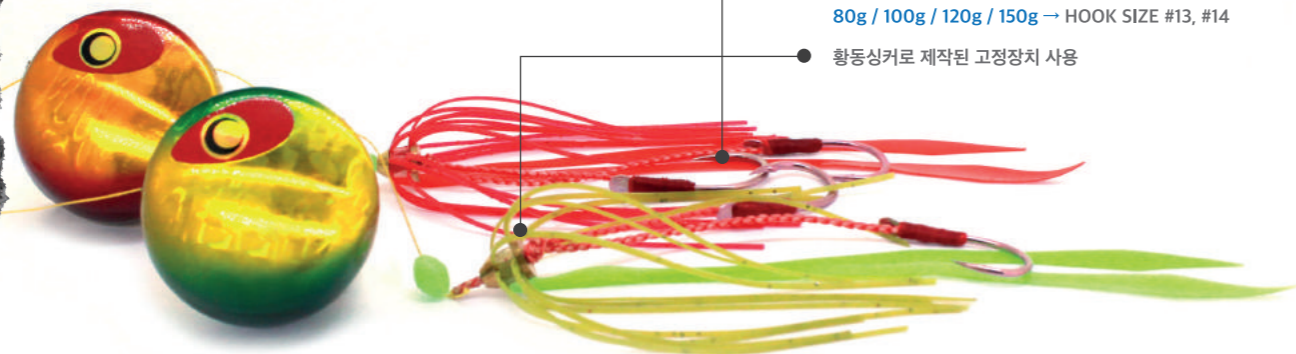

- 30g / 45g / 60g → HOOK SIZE #11, #12
- 80g / 100g / 120g / 150g → HOOK SIZE #13, #14
- 황동싱커로 제작된 고정장치 사용

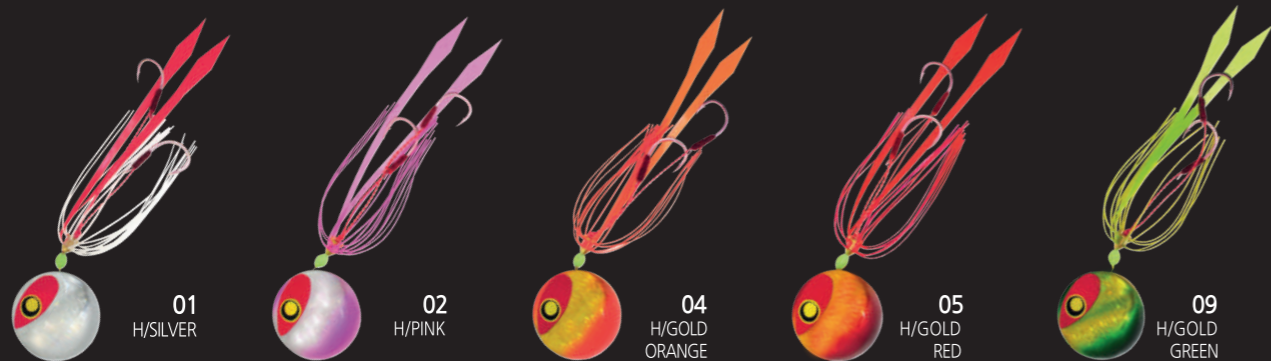

01 H/SILVER, 02 H/PINK, 04 H/GOLD ORANGE, 05 H/GOLD RED, 09 H/GOLD GREEN

BEEKUMMOO

비검무

WEIGHT 30g / 40g / 60g / 80g
 주문단위 1박스 (6개입) | 소비자 가격 아래 표 참조.

WEIGHT	30g	40g	60g	80g
PRICE(W)	7,000	7,000	8,000	9,000

KCL 유해물질시험인증
 CT14 - 128345

“날으는 칼의 춤”이라는 뜻의 비검무! 이름에 걸맞게 바닥이나 중층에서 빠르게 펌핑 액션 시 좌우로 춤을 추는듯 비틀거리는 액션을 연출합니다. 무게중심을 하단에 두어 빠른 조류에서도 쉽게 바닥층을 공략할 수 있습니다. 빠르게 올리고 천천히 내리는 고매질을 하면 비검무 특유의 액션을 쉽게 연출시킬 수 있습니다. 주로 우럭, 광어를 대상으로 사용하지만 삼치 공략에도 탁월한 효과가 있습니다. 눈의 위치가 서로 다른 면, 다른 크기로 위치하고 있기 때문에 바늘의 셋팅에 따른 훅셋 실패 확률이 줄어 들었습니다. 또한, 바다전용 홀로그래프를 사용해 실제 베이트 피쉬를 능가하는 반짝임으로 시인성을 높였습니다.



010 PINK GLOW, 011 FIRE GOLD, 012 BLACK GOLD, 013 PINK SILVER, 014 SPOT BLUE SILVER, 015 BLACK SILVER, 016 GREEN GOLD

GWANG METAL

광메탈

WEIGHT 30g / 40g / 50g / 60g / 80g / 100g
 주문단위 1박스 (6개입) | 소비자 가격 아래 표 참조.

WEIGHT	30g, 40g	50g, 60g	80g, 100g
PRICE(W)	4,000	5,000	6,000

KCL 유해물질시험인증
 CT14 - 128350

광메탈은 바다에서 다운샷 리그 채비에 싱커를 대신해 사용할 수 있도록 설계되었습니다. 특히 메탈지그 특유의 반짝임에 대한 빠른 반응을 보이는 우럭, 광어가 좋아하는 크기와 형태로 제작되었기 때문에 그 효과가 뛰어납니다. 아래 쪽에는 광메탈을, 20-50cm 위쪽으로 바이퍼 훅을 연결한 후 아머셰드 형태의 원을 셋팅하여 사용하면 가장 좋은 조과를 기대할 수 있습니다. 또한 어시스트훅을 이용하여 메탈지그 단독으로 사용이 가능하기 때문에 필드의 상황에 맞게 사용할 수 있는 다용도 메탈지그입니다.

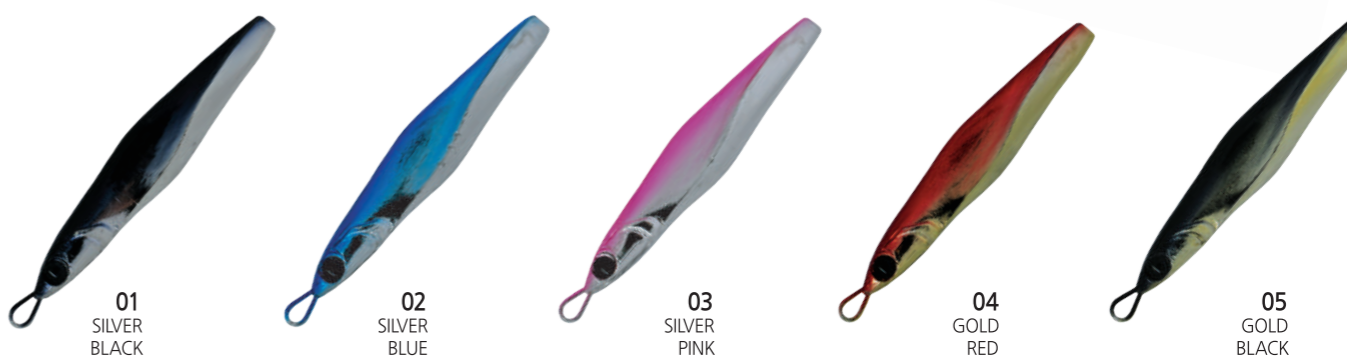

01 SILVER BLACK, 02 SILVER BLUE, 03 SILVER PINK, 04 GOLD RED, 05 GOLD BLACK

SCUD

스커드

WEIGHT 30g / 40g / 60g
주문단위 1박스 (6개입) | 소비자 가격 아래 표 참조.

WEIGHT	30g	40g	60g
PRICE(₩)	5,000	5,000	6,000

스커드는 장기간 일본에서의 실전을 통해 검증된 메탈지그입니다. 기본에 충실하게 만들어져 초보자도 다루기 쉬운 동시에, 앵글러의 기술에 의해 최강의 아이템으로 변하는 다양함도 겸비했습니다. 무게중심을 가운데보다 조금 더 후방으로 두어 캐스팅 비거리와 이상적인 버티컬 플링액션을 동시에 얻을 수 있습니다.



BALHAE

발해

WEIGHT 7g / 14g / 20g
주문단위 1박스 (6개입) | 소비자 가격 아래 표 참조.

WEIGHT	7g	14g	20g
PRICE(₩)	5,000	5,000	6,000

발해는 상황에 따라 다양한 운용이 가능한 소형 메탈지그입니다. 선상낚시나 테트라포트에서는 버티컬 지깅으로, 넓은 지역에서는 캐스팅 용으로 사용할 수 있습니다. 작은 크기에 비해 무겁기 때문에 일반 루어로 공략하기 어려운 거리의 포인트를 쉽게 공략 할 수 있습니다. 한 쪽 면이 비대칭으로 제작되어 수중에서 불규칙한 움직임을 보여, 리액션 바이트를 유도할 때 용이합니다. 일반적인 베이트피시의 형태를 갖춰 볼락, 쥐노래미, 우럭, 삼치 등 다양한 어종공략이 가능합니다.

KCL 유해물질시험인증
CT14 - 113326



BOBSLEIGH JIG

봅슬레이 지그

4g - HOOK SIZE (#12) | LENGTH 55mm | WEIGHT 4.0g | 포장수량 1개 (1팩)
8g - HOOK SIZE (#10) | LENGTH 70mm | WEIGHT 8.0g | 포장수량 1개 (1팩)
12g - HOOK SIZE (#9) | LENGTH 90mm | WEIGHT 12.0g | 포장수량 1개 (1팩)
주문단위 1박스 (6개입) | 소비자 가격 아래 표 참조.



WEIGHT	4g	8g	12g
PRICE(₩)	4,000	4,000	5,000

독특한 헤드 디자인은 안정적인 밸런스와 액션을 보여주며, 헤드가 몸체와 분리형태로 제작되어 대물 갈치의 입질 시 받는 루어의 손상을 최소화하고, 교체도 용이하게 제작했습니다. 작은 지그헤드이지만 일체형으로 되어있는 와이어는 대형 갈치의 공격에도 견디는 내구성을 가졌습니다. 제품 전체에 고광도 UV 축광안료 (DMK011)를 사용하여 갈치의 입질을 유인하는데도 탁월합니다.

DMK-011
UV REFLECT SPECIAL



CONG SPOON

콩스푼

1.5g - WEIGHT 1.5g | 주문단위 1박스 (10개입) | 소비자 가격 ₩5,000
2.0g - WEIGHT 2.0g | 주문단위 1박스 (10개입) | 소비자 가격 ₩5,000

콩스푼은 미늘이 없는 혹은 마라부를 타잉하여 스푼과 플라이의 장점을 모두 갖도록 설계된 마이크로 스푼입니다. 1.5g과 2.0g의 가벼운 무게로 슬로우 릴링이 가능하여 활성도가 떨어진 상황에서도 입질을 유도해낼 수 있습니다. 라인 아이 쪽에 더블 락 스냅을 사용하여 겨울철에도 다른 색상으로 교체가 쉽도록 하였으며, 바늘이 세팅된 쪽의 구멍을 원형이 아닌 타원형으로 설계하여 바늘의 이동폭을 늘려 타잉후의 좌우 흔들림을 더욱 돋보이게 하였습니다.



PICA SPOON

피카 스폰 A/B 타입

A TYPE - 2.8g / 3.5g | B TYPE - 2.2g / 2.8g / 3.5g
 주문단위 1박스 (10개입) | 소비자 가격 ₩ 5,000

	WEIGHT	PRICE (₩)
A TYPE (30mm)	2.8g / 3.5g	5,000
B TYPE (30mm)	2.2g / 2.8g / 3.5g	5,000

Pica Spoon은 양어장 송어의 먹이 습성에 맞춘 마이크로 스폰입니다. 표면의 굴곡은 초보자도 쉽게 사용할 수 있도록 일반적인 리트리브 속도에서 좋은 워블링 액션을 만들어냅니다. 스폰 바디는 황동 판재로 제작되어 녹이 슬지 않으며 한 겨울에도 스폰의 빠른 교체가 용이하도록 더블 락 스냅이 기본으로 장착되었습니다. 다채로운 색상은 수온, 날씨, 계절 등 현장의 상황에 맞춘 선택이 가능하도록 돕습니다.



A-TYPE
 B-TYPE

A / B TYPE - 2.8g / 3.5g



B TYPE - 2.2g

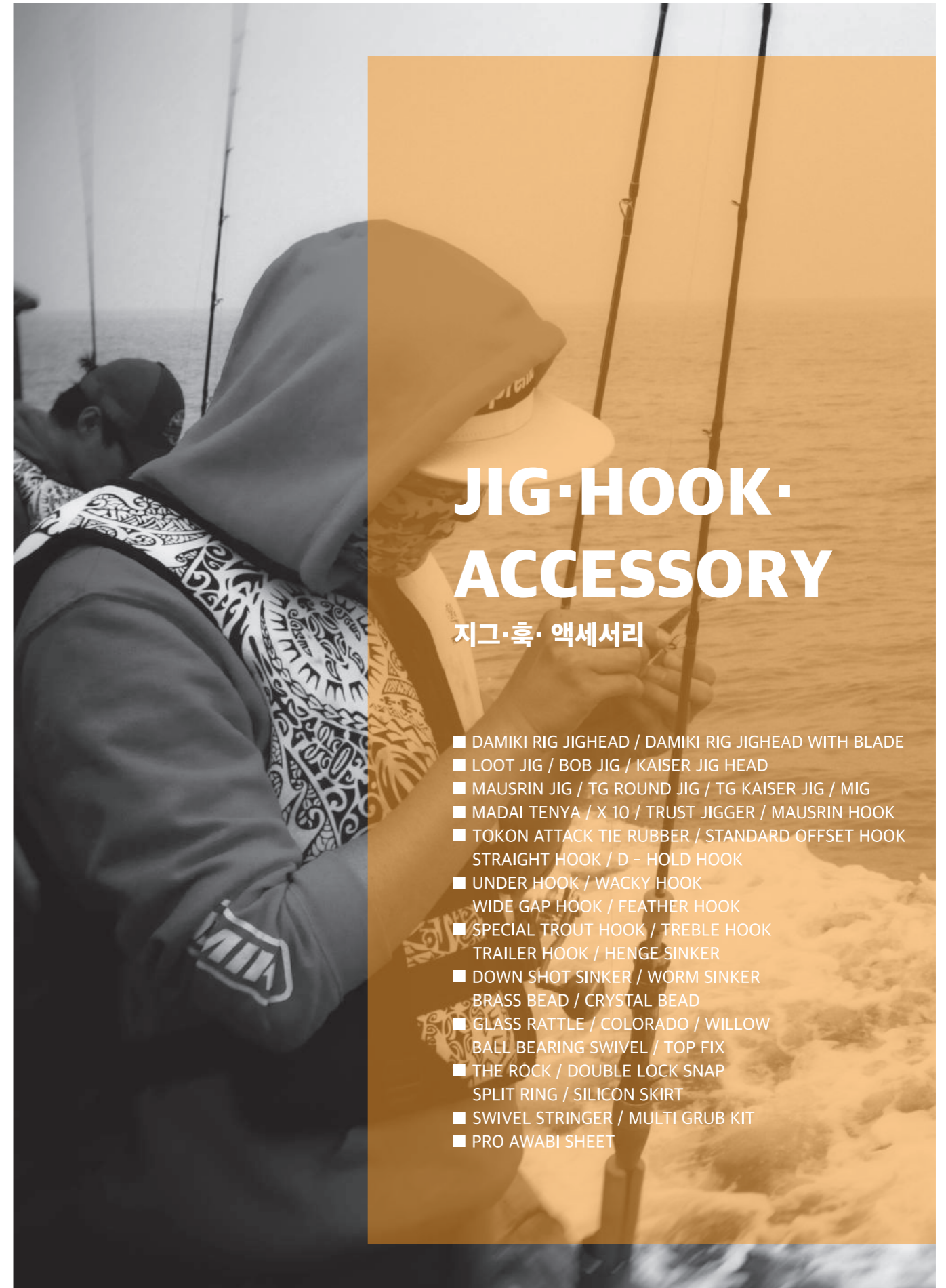

JIG·HOOK·ACCESSORY

지그·훅·액세서리

- DAMIKI RIG JIGHEAD / DAMIKI RIG JIGHEAD WITH BLADE
- LOOT JIG / BOB JIG / KAISER JIG HEAD
- MAUSRIN JIG / TG ROUND JIG / TG KAISER JIG / MIG
- MADAI TENYA / X 10 / TRUST JIGGER / MAUSRIN HOOK
- TOKON ATTACK TIE RUBBER / STANDARD OFFSET HOOK
- STRAIGHT HOOK / D - HOLD HOOK
- UNDER HOOK / WACKY HOOK
- WIDE GAP HOOK / FEATHER HOOK
- SPECIAL TROUT HOOK / TREBLE HOOK
- TRAILER HOOK / HENGE SINKER
- DOWN SHOT SINKER / WORM SINKER
- BRASS BEAD / CRYSTAL BEAD
- GLASS RATTLE / COLORADO / WILLOW
- BALL BEARING SWIVEL / TOP FIX
- THE ROCK / DOUBLE LOCK SNAP
- SPLIT RING / SILICON SKIRT
- SWIVEL STRINGER / MULTI GRUB KIT
- PRO AWABI SHEET

DAMIKI RIG JIGHEAD

DAMIKI DAMIKI CRAFT 2019

미국 베스낚시 씬의 탐랭커들이 저수온기 토너먼트 랭킹보드에 자신의 이름을 올리기 위해 선택한 채비/테크닉인 "DAMIKI RIG"에 맞춰 개발한 지그헤드입니다. 넓은 바닥면을 가진 삼각형 헤드는 마치 전통적인 튜브지그와 같이 자연스러운 나선형 풀링을 연출해 대상어에 더욱 긴 공격시간을 줌과 동시에 스위밍 시의 장애물 돌파력을 향상시킵니다. 특히 다미끼 리그 지그헤드만의 세밀한 무게중심은 아머웨드 3" 혹은 아머웨드 패들타입 3"와 결합해 사용 시 다미끼 리그의 운용의 핵심인 수중에서 수평유지를 통한 만들어지는 데드 스티킹이 가능하게 합니다. 저수온기가 아닌 사계절 언제라도 활성도가 떨어졌을 때 대상어를 유혹하는 능력이 뛰어난 리그이며, 알라바마 리그에 채용하면 특유의 균형감으로 완벽하게 베이트피시 군락의 모습을 연출할 수 있습니다.

DAMIKI RIG JIGHEAD

다미끼 리그 지그헤드

WEIGHT 1/8oz, 3/16oz, 1/4oz | 포장수량 5개 (1팩)
주문단위 1박스 (6팩입) | 소비자 가격 ₩ 10,000



COLOR	SILVER / BLACK		
SIZE (#)	#1/0	#1/0	#2/0
WEIGHT	1/8oz (3.5g)	3/16oz (5.3g)	1/4oz (7.0g)
Q'TY BAG	5pcs	5pcs	5pcs

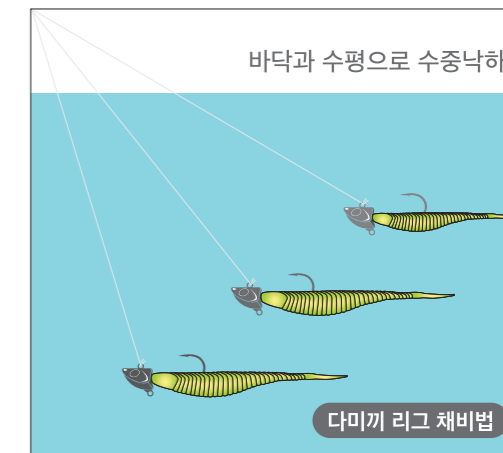

다미끼리그 (Damiki Rig)란 무엇인가?

다미끼 아머웨드 + 지그헤드의 조합 = 다미끼리그

근 5년 전부터 미국 테네시 주에서 소리 소문없이 품질행렬을 이어오던 아머웨드와 지그헤드의 조합. 다년간 필드에서의 공인된 성과는 2017년 미국 양대 토너먼트 최고 인기 채비법으로 떠오르며, 이제는 아머웨드 뿐만이 아닌 다른 웨드로 사용할지라도 '다미끼 리그' (Damiki Rig) 라고 부르고 있습니다.

DAMIKI RIG JIGHEAD WITH BLADE

다미끼 리그 지그헤드 워드 블레이드

WEIGHT 3/4oz, 7/8oz, 1oz | 포장수량 2개 (1팩)
주문단위 1박스 (6팩입) | 소비자 가격 ₩ 10,000

COLOR	SILVER / RED HEAD / GLOW		
SIZE	#3/0	#4/0	#4/0
WEIGHT	3/4oz (20.0g)	7/8oz (25.0g)	1oz (30.0g)
Q'TY BAG	2pcs	2pcs	2pcs

바다에서 더욱 그 효과를 발휘하는 다미끼 리그 언더스핀의 용골처럼 파여있는 헤드 양쪽은 조류의 영향을 최소화해 원하는 위치로의 이동을 용이하게 하며, 넓은 바닥면을 가진 삼각형 헤드는 마치 전통적인 튜브지그와 같은 자연스러운 나선형 풀링을 연출해 대상어에 더욱 긴 공격시간을 줌과 동시에 스위밍 시의 장애물 돌파력을 향상시킵니다. 하부의 D 형 와이어에 결합된 블레이드는 언더스핀과 같은 빛 반사 효과로 대상어를 자극하며, 블레이드 대신 트레블훅을 결합해 사용할 수도 있게 했습니다.



DAMIKI DAMIKI CRAFT 2019

LOOT JIG

루트 지그

WEIGHT 0.5g, 0.8g, 1.0g, 1.2g, 1.5g, 2.0g, 3.0g | 포장수량 아래 표 참조.
주문단위 1박스 (10팩입) | 소비자 가격 ₩ 4,000

루트 지그헤드는 흔히 아자라고도 불리는 전갱이 전용 지그헤드입니다. 살짝 들려있는 훅포인트는 전갱이의 약한 입질에도 유효력을 관통하여 높은 훅셋 확률을 보입니다. 총알처럼 생긴 헤드는 평평한 윗면으로 저항을 최소화해 사용자가 리프트때 지그헤드의 존재감을 확인 할 수 있도록 했으며, 역삼각형 모양의 하부는 물줄기를 뒤로 흘러 안정적 자세를 유지하여 수평 자세를 돕습니다.



COLOR	SILVER / GLOW						
WEIGHT	0.5g	0.8g	1.0g	1.2g	1.5g	2.0g	3.0g
Q'TY BAG	5pcs					4pcs	



SILVER



GLOW



BOB JIG

밥 지그

■ 주문단위 1박스 (10개입) | 소비자 가격 ₩ 4,000

갈치, 볼락 등 소형 어종들의 까다로운 입질에 대응하는 세팅을 돕는 두 개의 라인아이를 채용했습니다. 밥지그 고유의 경사진 헤드는 상/하 라인아이 결속에 따라 다른 액션을 구현해 수심 등 상황에 따라 선택적으로 운용할 수 있습니다. 전면 야광도색으로 야간 낚시에서도 효과적으로, 소형 어종에 대해서라면 전천후 대응이 가능합니다.

Q'TY BAG	5pcs			4pcs	
SIZE	2g	4g	6g	8g	10g
HOOK SIZE	#6	#2	#2	#1/0	#1/0

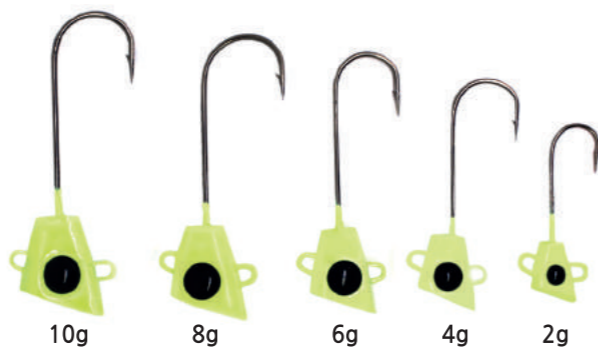

10g

8g

6g

4g

2g

KAISER JIG HEAD

카이젤 지그 헤드

■ 주문단위 1박스 (10개입) | 소비자 가격 ₩ 5,000

카이젤 리그 전용 헤드로 웜 키퍼가 없으며, 상/하 액션에 적합 하도록 헤드부분이 슬림형으로 설계되어 웜의 자유로운 액션 연출이 수월합니다. 3가지 색상으로 제작되어 선택의 폭이 넓습니다.

Q'TY BAG	WEIGHT (oz)	SIZE	COLOR
5pcs	1/16oz (1.8g)	#2/0	WHITE / BLACK / RED
5pcs	1/8oz (3.5g)	#2/0	WHITE / BLACK / RED



BLACK



WHITE



RED

MAUSRIN JIG

마우스린 지그

■ 주문단위 1박스 (6개입) | 소비자 가격 ₩ 5,000

훅의 자유로운 움직임으로 보다 자연스런 액션이 가능합니다. 마우스린 형태의 지그 헤드로 평평한 바닥면이 넓어 바닥을 읽는 감도가 탁월합니다. 특히 대상어의 저활성 시기에 촘촘한 바텀 탐색이 가능하여 쉽게 입질을 받아낼 수 있습니다. 급사면이나 고사목 주변 폴링 시에도 유용하게 쓸 수 있는 지그입니다.

Q'TY BAG	3pcs			
WEIGHT (oz)	1/16oz (1.8g)	1/8oz (3.5g)	3/16oz (5.3g)	1/4oz (7.1g)
SIZE	#1/0	#2/0	#3/0	#4/0



1/16oz (1.8g)

1/8oz (3.5g)

3/16oz (5.3g)

1/4oz (7.1g)

TG ROUND JIG

티지 라운드 지그

■ 주문단위 1박스 (10개입) | 소비자 가격 ₩ 5,000

고비중 고감도의 텅스텐 지그 헤드. 고감도의 텅스텐으로 보다 확실한 입질 및 바텀리딩이 용이합니다. 싱글 위드 가드를 장착하여 스트러처 및 바닥에 의한 밀걸림 극복에 용이하며 섬세한 감도로 입질이 예민한 시기에 피네스 피싱에 없어서는 안될 필수 아이템입니다.

Q'TY BAG	3pcs	
WEIGHT (oz)	1/16oz (1.8g)	1/9oz (3.0g)
HOOK SIZE	#2	#2



#2=1.8g

#2=3.0g

TG KAISER JIG

티지 카이젤 지그

■ 주문단위 1박스 (10개입) | 소비자 가격 ₩ 5,000

고비중 고감도의 텅스텐 타이젤 지그. 고감도의 텅스텐으로 보다 확실한 입질을 파악할 수 있습니다. 싱글 위드가드를 장착하여 스트러처 및 바닥에 의한 밀걸림을 최소화 하였으며, 예리한 훅 포인트로 미세한 폴링바이트까지 캐치합니다.

Q'TY BAG	3pcs	
WEIGHT (oz)	1/16oz (1.8g)	
HOOK SIZE	#2/0	



#2/0=1.8g

MIG

미그

■ 주문단위 1박스 (10개입) | 소비자 가격 ₩ 5,000

고감도 고비중의 미드스트롤링 지그. 고감도의 텅스텐 사용으로 보다 확실한 입질 및 바텀 리딩이 가능하고 미들 레인지 스트롤링 시, 다른 종류의 지그에 비해 같은 무게라도 면적이 작아 수류의 영향을 덜 받습니다. 이로인해 섬세함이 중요 시 되는 베이트 피싱 및 미드스트롤링 운용 시에 최적의 조건을 만들어 냅니다.

Q'TY BAG	3pcs		
SIZE	1/32oz (1.0g)	1/20oz (1.4g)	1/16oz (1.8g)

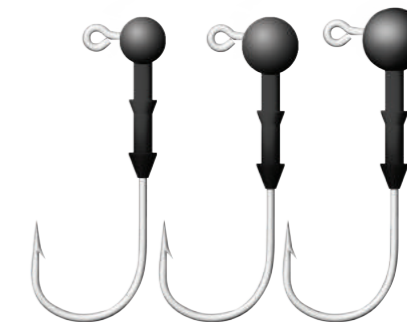

1/32oz

1/20oz

1/16oz

MADAI TENYA

마다이 텐야

■ 주문단위 1박스 (5개입) | 소비자 가격 아래 표 참조.

예전부터 일본 어부들이 사용하던 어구를 모티브로 제작된 마다이텐야는 생미끼나 웜을 끼워 쓸 수 있도록 고안된 루어입니다. 큰 형태의 헤드 디자인으로 흔들흔들 움직이며, 대상어종의 입질을 유도합니다. 특제 텐야 바늘과 씨헌터 라인 채택으로 대형 참돔을 제압 시에도 문제가 없습니다.

SIZE	#2	#3	#4	#5	#6	#8
WEIGHT (g)	7.5g	11g	15g	19g	23g	30g
SILVER PRICE	₩5,500	₩5,500	₩6,000	₩6,000	₩6,500	₩6,500
GOLD PRICE	₩6,000	₩6,000	₩6,500	₩6,500	₩7,000	₩7,000



X 10

엑스 텐

■ 주문단위 1박스 (10개입) | 소비자 가격 ₩ 6,000

캐스팅 메탈지그 대응. X10은 갯바위 및 방파제 등의 쇼어지형에서 밀걸림을 감수하며 행해지는 라이트 지깅에 특화된 어시스트 훅입니다. 삼치 스피드, 메탈 지그 튜닝에 최적이며 놓거나 회유어 낚시에도 효과적입니다.

Q'TY BAG	4pcs			
SIZE	XXS (#9)	S (#13)	M (#15)	L (#18)



TRUST JIGGER

트러스트 지거

■ 주문단위 1박스 (10개입) | 소비자 가격 ₩ 6,000

훅이 가늘어서 관통력이 좋고, 가벼워 근해 라이트 지깅에 특화된 훅입니다. 단차에 의한 더블 훅킹으로 히트 성공률이 배가되며, 튼도금으로 장시간 사용하여도 훅이 잘 녹슬지 않습니다. 적당한 라인의 텐션으로 지그와의 얽힘이 적습니다. 훅과 라인의 자체 강도 만으로도 신뢰할 수 있는 '트러스트 지거'입니다.

Q'TY BAG	2pcs		
SIZE	3/0	4/0	5/0
HOOK	25lb	35lb	38lb
LINE	125lb	125lb	125lb

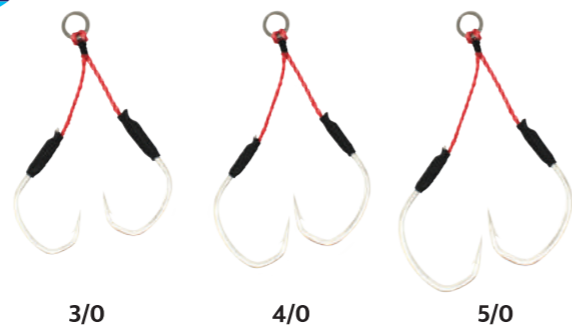

MAUSRIN HOOK

마우스린 훅

■ 주문단위 1박스 (5개입) | 소비자 가격 ₩ 10,000

마우스린에 장착되는 스킵트 훅으로 OWNER사의 참돔 전용 바늘을 합사로 타이핑하였고, 14가닥의 실리콘 스킵트와 라텍스 소재의 테일을 정밀하게 세팅하여 제작된 훅입니다. * 2PCS (RED/ORANGE) 가 세트로 포장되어 있으며, GREEN은 GREEN 컬러만 2PCS가 포장되어 있습니다.

	COLOR	Q'TY BAG	HOOK SIZE
SMALL	ORANGE / RED	2pcs	#11, #12
LARGE	GREEN	2pcs	#13, #14
	ORANGE / RED		

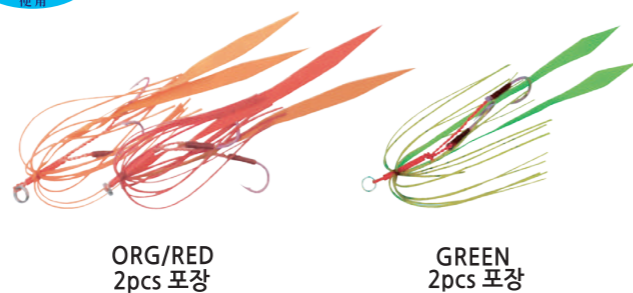

TOKON ATTACK TIE RUBBER

투혼 어택 타이라바

■ 주문단위 1박스 (5개입) | 소비자 가격 ₩ 10,000

투혼어택 타이라바에 장착되는 훅으로 합사로 타이핑 된 바늘과, 14가닥의 실리콘 스킵트, 그리고 라텍스 소재의 테일을 정밀하게 세팅해 제작된 훅입니다. 스킵트 재질 및 액션을 검증받은 타이라바에 황동으로 제작된 고정장치를 장착함으로써 완성도를 높혔고, 타이라바만의 특별한 액션을 얻을 수 있습니다.

	COLOR	Q'TY BAG	HOOK SIZE
SMALL	RED / GREEN	2pcs	#11, #12
LARGE	RED / GREEN	2pcs	#13, #14



STANDARD OFFSET HOOK

스탠다드 오프셋 훅

■ 주문단위 1박스 (10개입) | 소비자 가격 ₩ 3,000

웜훅에서 가장 기본이 되는 형태로, 주로 스트레이트 계열의 웜에 많이 사용됩니다. 노싱커 리그, 스플릿 샷 리그, 텍사스 리그 등 광범위 하게 사용할 수 있으며, 웜에 세팅이 쉽고 워드레스 효과가 좋은 스탠다드 타입의 오프셋훅입니다.

Q'TY BAG	9pcs	8pcs	7pcs	6pcs
SIZE	#1/0, #2/0	#3/0	#4/0	#5/0

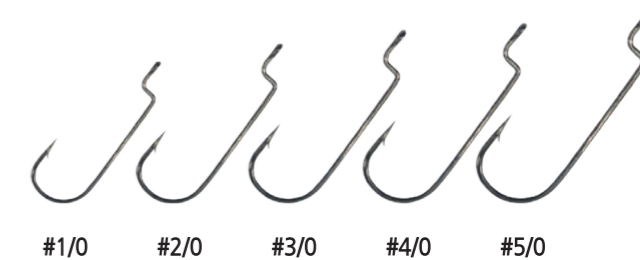

STRAIGHT HOOK

스트레이트 훅

■ 주문단위 1박스 (10개입) | 소비자 가격 ₩ 3,000

스트레이트 훅의 훅넵에 장착되어진 좌 우측의 대칭 훅 커퍼 미늘은 웜과의 결속력을 더욱 높이며, 웜 손상을 줄여 주어 한 포인트에서 제한된 시간 안에 보다 많은 기회를 선사합니다.

Q'TY BAG	8pcs
SIZE	#3/0, #4/0, #5/0

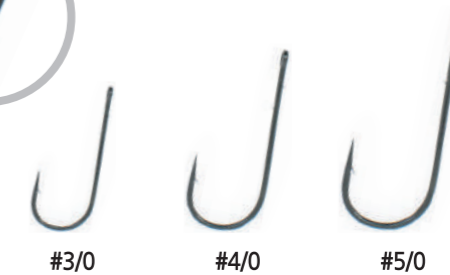

D - HOLD HOOK

디 홀드 훅

■ 주문단위 1박스 (10개입) | 소비자 가격 ₩ 5,000

웜 커퍼 와이어는 오프셋 훅 결속 형태로 고정되는 방식으로 제작되었습니다. 웜의 손상을 최소화 하며 신속하고 쉽게 채비가 가능하고, 웜을 강하고 안정적으로 잡아줍니다.

TYPE	HOOK	
Q'TY BAG	7pcs	7pcs
SIZE	#3/0	#5/0

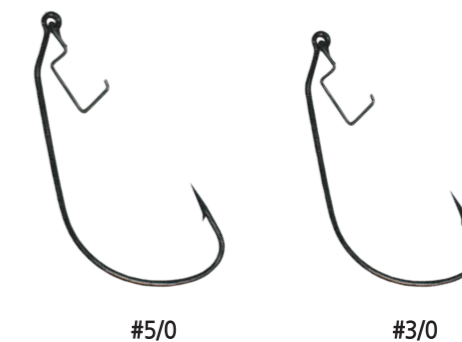

UNDER HOOK

언더 훅

■ 주문단위 1박스 (10개입) | 소비자 가격 ₩ 3,000

언더 훅은 언더리그 사용에 가장 적합하게 세팅 된 아이각도로 약한 입질 시에도 정확한 훅셋을 보여줍니다. 안쪽으로 말려있는 듯한 날카로운 포인트가 특징입니다.



Q'TY BAG	10pcs	8pcs
SIZE	#4, #2, #1	#1/0

WACKY HOOK

와끼 훅

■ 주문단위 1박스 (10개입) | 소비자 가격 ₩ 3,000

와끼리그, 네코리그등에 사용되는 전용 훅으로 일반 언더리그 훅보다 갭(GAP) 이 넓고 생크가 짧은 것이 특징입니다. 고강도 카본 와이어를 사용하였기 때문에 포인트의 마모율이 현저히 줄어 들었으며, #1/0 사이까지 출시되어 굵은 원으로 채비하여도 부자연스럽지 않습니다.



Q'TY BAG	9pcs
SIZE	#2, #1, #1/0

WIDE GAP HOOK

와이드 갭 훅

■ 주문단위 1박스 (10개입) | 소비자 가격 ₩ 3,000

와이드 갭 훅은 기본적인 와이드 갭 형태로 제작되었고, 더욱 날카롭게 연마된 포인트는 바깥쪽을 향해 있어 약한 입질 시에도 완벽한 훅셋이 가능한 옵셋 훅입니다.

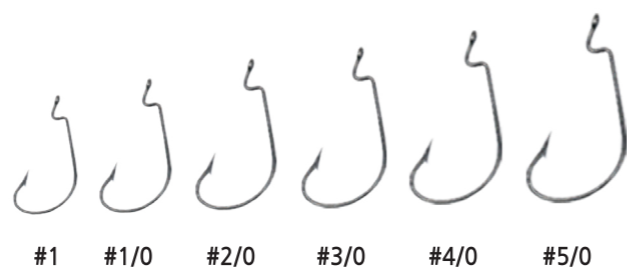

Q'TY BAG	9pcs	8pcs	7pcs	6pcs
SIZE	#1, #1/0, #2/0	#3/0	#4/0	#5/0

FEATHER HOOK

페더 훅

■ 주문단위 1박스 (10개입) | 소비자 가격 ₩ 6,000

페더 훅은 탭 워터 미노우를 비롯하여 저크 베이트, 웰로우 크랭크 베이트에 튜닝하여 사용할 수 있는 페더 트레블 훅으로 양질의 마라부와 플래시 보우를 타잉하여 시인성이 좋고, 물결에 의한 흔들림이 크게 나타나기 때문에 대상어의 공격포인트를 정확하게 잡아주어 훅셋 성공률을 높일 수 있습니다.



Q'TY BAG	3pcs
SIZE	#6

SPECIAL TROUT HOOK

스페셜 트라우트 훅

■ 주문단위 1박스 (10개입) | 소비자 가격 ₩ 3,000

스페셜 트라우트 훅은 송어용 미노우, 마이크로 스푼에 사용하는 Barbless Hook으로 스플릿팅에 장착이 용이하도록 대구경 라인 아이를 채용하였으며, 대형급 송어도 상대 가능한 스페셜 훅입니다.



Q'TY BAG	10pcs
SIZE	#5

TREBLE HOOK

트레블 훅

■ 주문단위 1박스 (10개입) | 소비자 가격 ₩ 3,000

하드베이트, 스푼 등에 사용되는 MUSTARD社의 최고 그레이트 훅으로 생크의 길이가 짧은 숏생크 스타일의 트레블 훅입니다. 고강도 카본와이어를 사용하였기 때문에 잘 부러지지 않으며 포인트의 마모가 적어 오랫동안 사용할 수 있는 특징이 있습니다.



Q'TY BAG	4pcs
SIZE	#10, #8, #6

TRAILER HOOK

트레일러 훅

■ 주문단위 1박스 (10개입) | 소비자 가격 ₩ 3,000

스피너 베이트, 버즈 베이트 트레일러 전용 훅으로 아이가 넓어 쉽게 사용이 가능하며, 쉽게 무더지지 않는 포인트로 여러 번 재사용이 가능합니다.



Q'TY BAG	5pcs
SIZE	#2/0

HENGE SINKER

헨지 싱커

■ 주문단위 1박스 (10개입) | 소비자 가격 ₩ 5,000

헨지싱커는 눈물방울을 닮은 고유의 디자인을 가진 싱커입니다. 하부로 갈수록 넓어지는 설계는 타제품 대비 바닥을 읽는 감도가 높으며, 저중심을 실현해 기존 마름모꼴의 싱커보다 월등한 비거리와 정확도를 보여줍니다. 상대적으로 가느다란 목부분은 탁월한 장애물 파헤력을 실현했습니다. 밀도 높은 특수 페인팅으로 도색의 까짐을 최소화했습니다.



Q'TY BAG	7pcs	6pcs
SIZE	1/4oz (7.1g)	3/8oz (10.7g) 1/2oz (14.2g)

DOWN SHOT SINKER

다운 샷 싱커

■ 주문단위 1박스 (10개입) | 소비자 가격 ₩ 3,000

다운 샷 싱커는 다운샷 리그, 드롭 샷 리그에 쓰는 싱커로 싱커가 웜의 밑에 있어 입질을 느끼는 정도가 강합니다. 베스의 입질이 약하고 소극적이라고 판단 될 때 결정적인 도움을 줍니다.

Q'TY BAG	7pcs	6pcs	5pcs
SIZE	1/16oz (1.8g)	1/8oz (3.5g)	3/16oz (5.3g)
Q'TY BAG	4pcs	3pcs	2pcs
SIZE	1/4oz (7.1g)	3/8oz (10.7g)	1/2oz (14.2g)



WORM SINKER

웜 싱커

■ 주문단위 1박스 (10개입) | 소비자 가격 ₩ 3,000

웜 싱커는 친환경 텍사스 리그 싱커로 깔끔한 표면처리와 낚시줄에 손상이 없는 라운딩 가공 처리로 완성도를 올린 제품입니다.

Q'TY BAG	7pcs	6pcs	5pcs
SIZE	1/16oz (1.8g)	1/8oz (3.5g)	3/16oz (5.3g)
Q'TY BAG	4pcs	3pcs	2pcs
SIZE	1/4oz (7.1g)	3/8oz (10.7g)	1/2oz (14.2g)



BRASS BEAD

브라스 비드

■ 주문단위 1박스 (10개입) | 소비자 가격 ₩ 3,000

깔끔한 표면처리와 낚시줄의 손상이 가지 않도록 라운딩 처리된 제품입니다. 브라스 비드만의 마찰음과 캐스팅 시 비거리 향상, 침강속도 증가로 노싱커 리그, 텍사스 리그 등 다양하게 사용이 가능합니다.

Q'TY BAG	8pcs	5pcs
SIZE	1/14oz (2.1g)	1/8oz (3.5g)



CRYSTAL BEAD

크리스탈 비드

■ 주문단위 1박스 (10개입) | 소비자 가격 ₩ 3,000

크리스탈 비드는 5컬러로 웜의 색상에 따라 선택이 가능하며, 미세연마 가공으로 라인에 상처를 주지 않도록 제작된 프리미엄급 글라스 비드입니다.

Q'TY BAG	10pcs
SIZE	8mm



GLASS RATTLE

글래스 래틀

■ 주문단위 1박스 (10개입) | 소비자 가격 ₩ 3,000

좀 더 강한 자극을 원할 때 사용하는 글래스 래틀로 사운드가 없는 웜 사용 시 꼬리쪽이나 허리쪽에 삽입하여 사용하는 스페셜 아이템입니다. 유리관과 메탈 볼을 이용하여 소리가 맑고 멀리까지 퍼지기 때문에 더 나은 입질을 유도해 낼 수 있습니다.

Q'TY BAG	5pcs
SIZE	3Ø



COLORADO / WILLOW

콜로라도 / 윌로우

■ 주문단위 1박스 (10개입) | 소비자 가격 ₩ 3,000

오목한 타입의 블레이드는 최적의 회전력과 진동을 발생 시킵니다. 일반적인 리트리브는 물론 슬로우 롤링, 폴링 시에도 최상의 회전 밸러스로 공략 지역의 한계를 극복합니다.

KIND	Q'TY BAG	SIZE	COLOR
COLORADO	3pcs	#3, #3.5, #4	GOLD / SILVER
WILLOW	3pcs	#4, #4.5, #5	GOLD / SILVER

COLORADO



WILLOW



BALL BEARING SWIVEL

볼 베어링 스위블

■ 주문단위 1박스 (10개입) | 소비자 가격 ₩ 3,000

볼 베어링 도래는 스피너 베이트 블레이드에 주로 사용되며, 소형 메탈 지그에 연결하면 회전하는 루어의 줄꼬임 방지에 효과적으로 사용할 수 있습니다.

Q'TY BAG	4pcs
SIZE	#2



TOP FIX

탑 픽스

■ 주문단위 1박스 (10개입) | 소비자 가격 ₩ 3,000

다용도 웜 전용 고정핀으로 웜과 바늘을 결속할 때 웜의 손상을 최소화하면서, 단단히 고정시킬 수 있습니다.

Q'TY BAG	6pcs
SIZE	MEDIUM



THE ROCK

더 락

■ 주문단위 1박스 (10개입) | 소비자 가격 ₩ 4,000

고감도의 볼베어링 도래, 링의 매끄러움을 위해 고밀도 용접을 두 번하여 라인 풀림으로부터 자유로우며 최적의 볼베어링 사용으로 장시간 사용하더라도 저항감 없이 회전이 가능합니다. 특히, 슬드워터에서의 슬로우지깅, 버티컬 지깅시 매우 유용합니다.



Q'TY BAG	4pcs		3pcs	
SIZE	#3 (95lb)	#4 (112lb)	#5 (152lb)	#6 (184lb)

DOUBLE LOCK SNAP

더블 락 스냅

■ 주문단위 1박스 (10개입) | 소비자 가격 ₩ 3,000

소형 미노우와 마이크로 스폰용 스냅으로 루어의 빠른 교체에 필요할 때 사용되며, 대상어의 크기에 따라 크기를 달리하여 사용합니다.

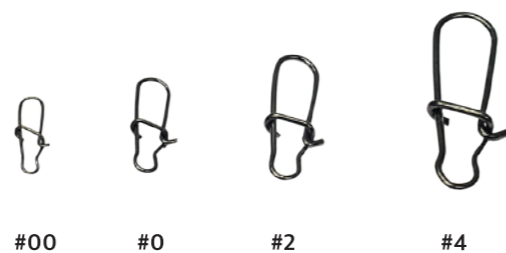

Q'TY BAG	10pcs
SIZE	#00, #0, #2, #4

SPLIT RING

스프리트 링

■ 주문단위 1박스 (10개입) | 소비자 가격 아래 표 참조.

반 스프리트링과는 다르게 고압 프레스로 한 번의 공정을 더 거쳐 와이어의 단면이 원이 아닌 직사각형에 가깝게 제작되어 같은 선경의 스프리트 링보다 강도가 2배이상 높아졌으며, 스테인리스 재질로 부식이 일어나지 않는 최고급 스프리트 링입니다.

* 일본 전문생산 업체에서 주문 생산한 고정력 스테인레스 제품입니다.



SIZE	#1, #2, #3	#4	#5	#6	#7
Q'TY BAG	15pcs	22pcs	18pcs	14pcs	10pcs
PRICE (₩)	₩3,000		₩4,000		

SILICON SKIRT

실리콘 스커트

■ 주문단위 1박스 (10개입) | 소비자 가격 ₩ 3,000

스피너 베이트, 버즈 베이트, 러버지그의 스커트 교체나 튜닝 시 필요한 실리콘 스커트로 절단면이 깨끗하고 굽기가 일정하여 타이밍 후 에도 흐트러짐 없는 형태를 보여줍니다.

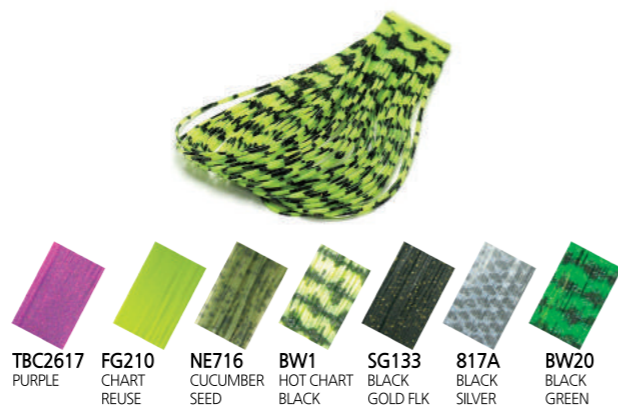

Q'TY BAG	2pcs
----------	------

SWIVEL STRINGER

스위벨 스트링거

■ 주문단위 1박스 (10개입) | 소비자 가격 ₩ 10,000

민물과 바다 어느 어종에도 사용할 수 있도록 링 스타일의 큰 웨미로 어디서나 편하게 사용할 수 있도록 제작 되었고, 웨미 하나하나 마다 스위블 도래를 장착하여 줄 얽힘을 방지하였습니다. 웨미 하나하나 마다 간격을 두고 고정할 수 있도록 줄을 타이트 하게 제작하여 고기를 꿰었을때 간격을 두고 고정할 수 있습니다.

RING	7pcs
LINE	2.0m



MULTI GRUB KIT

멀티 그럽 키트

■ 주문단위 1박스 (6개입) | 소비자 가격 ₩ 6,000

GRUB + JIG HEAD 결합상품 입니다.
이 제품의 구성품은 변경될 수 있습니다.

KIT	GRUB 2"	GRUB 3"	JIG HEAD
Q'TY BAG	16pcs	8pcs	8pcs



ROD BELT

로드 벨트

■ 주문단위 1박스 (10개입) | 소비자 가격 ₩ 8,000

투피스 로드나 여러 대의 로드를 쉽게 고정하여 안전하게 휴대할 수 있도록 한 제품이며, 네오펀렌 (Neo Prene) 소재로 제작되어 쿠션감과 미끄럼 방지 기능이 있습니다. 벨트 한 쪽면에는 타원형의 홈이 있어 로드의 가이드나, 베이트 로드의 손잡이 부분인 트리거에 걸어서 쉽게 감을 수 있습니다.

Q'TY BAG	2pcs
SIZE	XL



2019 DAMIKI CRAFT



다미끼 크라프트 본사 (사무실)

경기도 안양시 동안구 시민대로 260, 안양금융센터 901호 (ZIP 14067)
901, 260, Simin-daero, Dongan-gu, Anyang-si, Gyeonggi-do, Republic of Korea
대표전화 : 031 - 348 - 9201
팩 스 : 031 - 348 - 9205

다미끼 크라프트 물류센터

경기도 안양시 동안구 시민대로 365번길 39, (동일테크노타운) B-254 (ZIP 14057)
B-254, 39, Simin-daero 365beon-gil, Dongan-gu, Anyang-si, Gyeonggi-do, Korea
대표전화 : 031 - 425 - 6195
팩 스 : 031 - 425 - 4280